

# Quick Start Guide

EN

ES

FR

DE

PT

IT

NL

SE

PL



## Impact Series

TCI32-T / TCI32-T-WH

TCI52-T / TCI52-T-WH

TCI53-T / TCI53-T-WH

Passive Two-Way Full Range Loudspeakers with Line Transformers

EN

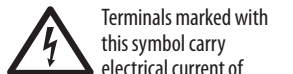
**EN Important Safety Instructions**

Terminals marked with this symbol carry electrical current of sufficient magnitude to constitute risk of electric shock. Use only high-quality professional speaker cables with ¼" TS or twist-locking plugs pre-installed. All other installation or modification should be performed only by qualified personnel.

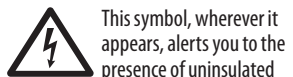

This symbol, wherever it appears, alerts you to the presence of uninsulated dangerous voltage inside the enclosure - voltage that may be sufficient to constitute a risk of shock.

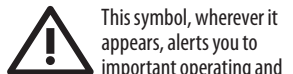

This symbol, wherever it appears, alerts you to important operating and maintenance instructions in the accompanying literature. Please read the manual.



**Caution** To reduce the risk of electric shock, do not remove the top cover (or the rear section). No user serviceable parts inside. Refer servicing to qualified personnel.

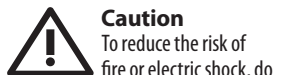

**Caution** To reduce the risk of fire or electric shock, do not expose this appliance to rain and moisture. The apparatus shall not be exposed to dripping or splashing liquids and no objects filled with liquids, such as vases, shall be placed on the apparatus.



**Caution** These service instructions are for use by qualified service personnel only. To reduce the risk of electric shock do not perform any servicing other than that contained in the operation instructions. Repairs have to be performed by qualified service personnel.

1. Read these instructions.
2. Keep these instructions.
3. Heed all warnings.
4. Follow all instructions.
5. Do not use this apparatus near water.
6. Clean only with dry cloth.
7. Do not block any ventilation openings. Install in accordance with the manufacturer's instructions.
8. Do not install near any heat sources such as radiators, heat registers, stoves, or other apparatus (including amplifiers) that produce heat.
9. Do not defeat the safety purpose of the polarized or grounding-type plug. A polarized plug has two blades with one wider than the other. A grounding-type plug has two blades and a third grounding prong. The wide blade or the third prong are provided for your safety. If the provided plug does not fit into your outlet, consult an electrician for replacement of the obsolete outlet.
10. Protect the power cord from being walked on or pinched particularly at plugs, convenience receptacles, and the point where they exit from the apparatus.
11. Use only attachments/accessories specified by the manufacturer.



12. Use only with the cart, stand, tripod, bracket, or table specified by the manufacturer, or sold with

the apparatus. When a cart is used, use caution when moving the cart/apparatus combination to avoid injury from tip-over.

13. Unplug this apparatus during lightning storms or when unused for long periods of time.

14. Refer all servicing to qualified service personnel. Servicing is required when the apparatus has been damaged in any way, such as power supply cord or plug is damaged, liquid has been spilled or objects have fallen into the apparatus, the apparatus has been exposed to rain or moisture, does not operate normally, or has been dropped.

15. The apparatus shall be connected to a MAINS socket outlet with a protective earthing connection.

16. Where the MAINS plug or an appliance coupler is used as the disconnect device, the disconnect device shall remain readily operable.



17. Correct disposal of this product: This symbol indicates that this product must not be disposed of with household waste, according to the WEEE Directive (2012/19/EU) and your national law. This product should be taken to a collection center licensed for the recycling of waste electrical and electronic equipment (EEE). The mishandling of this type of waste could have a possible negative impact on the environment and human health due to potentially hazardous substances that are generally associated with EEE. At the same time, your cooperation in the correct disposal of this product will contribute to the efficient use of natural resources. For more information about where you can take your waste equipment for recycling, please contact your local city office, or your household waste collection service.

18. Do not install in a confined space, such as a book case or similar unit.

19. Do not place naked flame sources, such as lighted candles, on the apparatus.

20. Please keep the environmental aspects of battery disposal in mind. Batteries must be disposed of at a battery collection point.

21. This apparatus may be used in tropical and moderate climates up to 45°C.

**LEGAL DISCLAIMER**

Music Tribe accepts no liability for any loss which may be suffered by any person who relies either wholly or in part upon any description, photograph, or statement contained herein. Technical specifications, appearances and other information

are subject to change without notice. All trademarks are the property of their respective owners. Midas, Klark Teknik, Lab Gruppen, Lake, Tanno, Turbosound, TC Electronic, TC Helicon, Behringer, Bugera, Oberheim, Auratone, Aston Microphones and Coolaudio are trademarks or registered trademarks of Music Tribe Global Brands Ltd. © Music Tribe Global Brands Ltd. 2021 All rights reserved.

**LIMITED WARRANTY**

For the applicable warranty terms and conditions and additional information regarding Music Tribe's Limited Warranty, please see complete details online at [musictribe.com/warranty](http://musictribe.com/warranty).

**ES Instrucciones de seguridad**

Las terminales marcadas con este símbolo transportan corriente eléctrica de magnitud suficiente como para constituir un riesgo de descarga eléctrica. Utilice solo cables de altavoz profesionales y de alta calidad con conectores TS de 6,3 mm o de bayoneta prefijados. Cualquier otra instalación o modificación debe ser realizada únicamente por un técnico cualificado.

Este símbolo, siempre que aparece, le advierte de la presencia de voltaje peligroso sin aislar dentro de la caja; este voltaje puede ser suficiente para constituir un riesgo de descarga.

Este símbolo, siempre que aparece, le advierte sobre instrucciones operativas y de mantenimiento que aparecen en la documentación adjunta. Por favor, lea el manual.



**Atención** Para reducir el riesgo de descarga eléctrica, no quite la tapa (o la parte posterior). No hay piezas en el interior del equipo que puedan ser reparadas por el usuario. Si es necesario, póngase en contacto con personal cualificado.



**Atención** Para reducir el riesgo de incendio o descarga eléctrica, no exponga este aparato a la lluvia, humedad o alguna otra fuente que pueda salpicar o derramar algún líquido sobre el aparato. No coloque ningún tipo de recipiente para líquidos sobre el aparato.



**Atención** Las instrucciones de servicio deben llevarlas a cabo exclusivamente personal cualificado. Para evitar el riesgo de una descarga eléctrica, no realice reparaciones que no se encuentren descritas en el manual de operaciones. Las reparaciones deben ser realizadas exclusivamente por personal cualificado.

1. Lea las instrucciones.
2. Conserve estas instrucciones.
3. Preste atención a todas las advertencias.
4. Siga todas las instrucciones.
5. No use este aparato cerca del agua.
6. Limpie este aparato con un paño seco.
7. No bloquee las aberturas de ventilación. Instale el equipo de acuerdo con las instrucciones del fabricante.
8. No instale este equipo cerca de fuentes de calor tales como radiadores, acumuladores de calor, estufas u otros aparatos (incluyendo amplificadores) que puedan producir calor.
9. No elimine o deshabilite nunca la conexión a tierra del aparato o del cable de alimentación de corriente. Un enchufe polarizado tiene dos polos, uno de los cuales tiene un contacto más ancho que el otro. Una clavija con puesta a tierra dispone de tres



12. Use únicamente la carretilla, plataforma, trípode, soporte o mesa especificados

por el fabricante o suministrados junto con el equipo. Al transportar el equipo, tenga cuidado para evitar daños y caídas al tropezar con algún obstáculo.

13. Desenchufe el equipo durante tormentas o si no va a utilizarlo durante un periodo largo.

14. Confíe las reparaciones únicamente a servicios técnicos cualificados. La unidad requiere mantenimiento siempre que haya sufrido algún daño, si el cable de suministro de energía o el enchufe presentaran daños, se hubiera derramado un líquido o hubieran caído objetos dentro del equipo, si el aparato hubiera estado expuesto a la humedad o la lluvia, si ha dejado de funcionar de manera normal o si ha sufrido algún golpe o caída.

15. Al conectar la unidad a la toma de corriente eléctrica asegúrese de que la conexión disponga de una unión a tierra.

16. Si el enchufe o conector de red sirve como único medio de desconexión, éste debe ser accesible fácilmente.

EN

ES



**17.** Cómo debe deshacerse de este aparato: Este símbolo indica que este aparato no debe ser tratado

como basura orgánica, según lo indicado en la Directiva WEEE (2012/19/EU) y a las normativas aplicables en su país. En lugar de ello deberá llevarlo al punto limpio más cercano para el reciclaje de sus elementos eléctricos / electrónicos (EEE). Al hacer esto estará ayudando a prevenir las posibles consecuencias negativas para el medio ambiente y la salud que podrían ser provocadas por una gestión inadecuada de este tipo de aparatos. Además, el reciclaje de materiales ayudará a conservar los recursos naturales. Para más información acerca del reciclaje de este aparato, póngase en contacto con el Ayuntamiento de su ciudad o con el punto limpio local.

**18.** No instale esta unidad en un espacio muy reducido, tal como encastrada en una librería o similar.

**19.** No coloque objetos con llama, como una vela encendida, sobre este aparato.

**20.** Tenga presentes todas las advertencias relativas al reciclaje y correcta eliminación de las pilas. Las pilas deben ser siempre eliminadas en un punto limpio y nunca con el resto de la basura orgánica.

**21.** Puede usar este aparato en lugares con climas tropicales y moderados que soporten temperaturas de hasta 45°C.

## NEGACIÓN LEGAL

Music Tribe no admite ningún tipo de responsabilidad por cualquier daño o pérdida que pudiera sufrir cualquier persona por confiar total o parcialmente en la descripciones, fotografías o afirmaciones contenidas en este documento. Las especificaciones técnicas, imágenes y otras informaciones contenidas en este documento están sujetas a modificaciones sin previo aviso. Todas las marcas comerciales que aparecen aquí

son propiedad de sus respectivos dueños. Midas, Klark Teknik, Lab Gruppen, Lake, Tannoy, Turbosound, TC Electronic, TC Helicon, Behringer, Bugera, Oberheim, Auratone, Aston Microphones y Coolaudio son marcas comerciales o marcas registradas de Music Tribe Global Brands Ltd. © Music Tribe Global Brands Ltd. 2021 Reservados todos los derechos.

## GARANTÍA LIMITADA

Si quiere conocer los detalles y condiciones aplicables de la garantía así como información adicional sobre la Garantía limitada de Music Tribe, consulte online toda la información en la web [musictribe.com/warranty](http://musictribe.com/warranty).

### FR Consignes de sécurité



Les points repérés par ce symbole portent une tension électrique suffisante pour constituer un risque d'électrocution. Utilisez uniquement des câbles d'enceintes professionnels de haute qualité avec fiches Jack mono 6,35 mm ou fiches à verrouillages déjà installées. Toute autre installation ou modification doit être effectuée uniquement par un personnel qualifié.



Ce symbole avertit de la présence d'une tension dangereuse et non isolée à l'intérieur de l'appareil - elle peut provoquer des chocs électriques.



**Attention** Ce symbole signale les consignes d'utilisation et d'entre ! Tien importantes dans la documentation fournie. Lisez les consignes de sécurité du manuel d'utilisation de l'appareil.



**Attention** Pour éviter tout risque de choc électrique, ne pas ouvrir le capot de l'appareil ni démonter le panneau arrière. L'intérieur de l'appareil ne possède aucun élément réparable par l'utilisateur. Laisser toute réparation à un professionnel qualifié.



**Attention** Pour réduire les risques de feu et de choc électrique, n'exposez pas cet appareil à la pluie, à la moisissure, aux gouttes ou aux éclaboussures. Ne posez pas de récipient contenant un liquide sur l'appareil (un vase par exemple).



**Attention** Ces consignes de sécurité et d'entretien sont destinées à un personnel qualifié. Pour éviter tout risque de choc électrique, n'effectuez aucune réparation sur l'appareil qui ne soit décrite par le manuel d'utilisation. Les éventuelles réparations doivent être effectuées uniquement par un technicien spécialisé.

1. Lisez ces consignes.
2. Conservez ces consignes.
3. Respectez tous les avertissements.
4. Respectez toutes les consignes d'utilisation.
5. N'utilisez jamais l'appareil à proximité d'un liquide.
6. Nettoyez l'appareil avec un chiffon sec.
7. Veillez à ne pas empêcher la bonne ventilation de l'appareil via ses ouïes de ventilation. Respectez les consignes du fabricant concernant l'installation de l'appareil.
8. Ne placez pas l'appareil à proximité d'une source de chaleur telle qu'un chauffage, une cuisinière ou tout appareil dégageant de la chaleur (y compris un ampli de puissance).
9. Ne supprimez jamais la sécurité des prises bipolaires ou des prises terre. Les prises bipolaires possèdent deux contacts de largeur différente. Le plus large est le contact de sécurité. Les prises terre possèdent deux

contacts plus une mise à la terre servant de sécurité. Si la prise du bloc d'alimentation ou du cordon d'alimentation fourni ne correspond pas à celles de votre installation électrique, faites appel à un électricien pour effectuer le changement de prise.

**10.** Installez le cordon d'alimentation de telle façon que personne ne puisse marcher dessus et qu'il soit protégé d'arêtes coupantes. Assurez-vous que le cordon d'alimentation est suffisamment protégé, notamment au niveau de sa prise électrique et de l'endroit où il est relié à l'appareil; cela est également valable pour une éventuelle rallonge électrique.

**11.** Utilisez exclusivement des accessoires et des appareils supplémentaires recommandés par le fabricant.



**12.** Utilisez exclusivement des chariots, des diables, des présentoirs, des pieds et des surfaces de travail recommandés par le fabricant ou livrés avec le produit. Déplacez précautionneusement tout chariot ou diable chargé pour éviter d'éventuelles blessures en cas de chute.

**13.** Débranchez l'appareil de la tension secteur en cas d'orage ou si l'appareil reste inutilisé pendant une longue période de temps.

**14.** Les travaux d'entretien de l'appareil doivent être effectués uniquement par du personnel qualifié. Aucun entretien n'est nécessaire sauf si l'appareil est endommagé de quelque façon que ce soit (dommages sur le cordon d'alimentation ou la prise par exemple), si un liquide ou un objet a pénétré à l'intérieur du châssis, si l'appareil a été exposé à la pluie ou à l'humidité, s'il ne fonctionne pas correctement ou à la suite d'une chute.

**15.** L'appareil doit être connecté à une prise secteur dotée d'une protection par mise à la terre.

**16.** La prise électrique ou la prise IEC de tout appareil dénué de bouton marche/arrêt doit rester accessible en permanence.



**17.** Mise au rebut appropriée de ce produit: Ce symbole indique qu'en accord avec la directive DEEE (2012/19/EU) et les lois en vigueur dans votre pays, ce produit ne doit pas être jeté avec les déchets ménagers.

Ce produit doit être déposé dans un point de collecte agréé pour le recyclage des déchets d'équipements électriques et électroniques (EEE). Une mauvaise manipulation de ce type de déchets pourrait avoir un impact négatif sur l'environnement et la santé à cause de substances potentiellement dangereuses généralement associées à ces équipements. En même temps, votre coopération dans la mise au rebut de ce produit contribuera à l'utilisation efficace des ressources naturelles. Pour plus d'informations sur l'endroit où vous pouvez déposer vos déchets d'équipements pour le recyclage, veuillez contacter votre mairie ou votre centre local de collecte des déchets.

**18.** N'installez pas l'appareil dans un espace confiné tel qu'une bibliothèque ou meuble similaire.

**19.** Ne placez jamais d'objets enflammés, tels que des bougies allumées, sur l'appareil.

**20.** Gardez à l'esprit l'impact environnemental lorsque vous mettez des piles au rebut. Les piles usées doivent être déposées dans un point de collecte adapté.

**21.** Cet appareil peut être utilisé sous un climat tropical ou modéré avec des températures de 45°C maximum.

## DÉNI LÉGAL

Music Tribe ne peut être tenu pour responsable pour toute perte pouvant être subie par toute personne se fiant en partie ou en totalité à toute description, photographie ou affirmation contenue dans ce document. Les caractéristiques, l'apparence et d'autres informations peuvent faire l'objet de modifications sans notification. Toutes les marques appartiennent à leurs propriétaires respectifs. Midas, Klark Teknik,

Lab Gruppen, Lake, Tannoy, Turbosound, TC Electronic, TC Helicon, Behringer, Bugera, Oberheim, Auratone, Aston Microphones et Coolaudio sont des marques ou marques déposées de Music Tribe Global Brands Ltd. © Music Tribe Global Brands Ltd. 2021 Tous droits réservés.

## GARANTIE LIMITÉE

Pour connaître les termes et conditions de garantie applicables, ainsi que les informations supplémentaires et détaillées sur la Garantie Limitée de Music Tribe, consultez le site Internet [musictribe.com/warranty](http://musictribe.com/warranty).

### DE Wichtige Sicherheitshinweise



**Vorsicht** Die mit dem Symbol markierten Anschlüsse führen so viel Spannung, dass die Gefahr eines Stromschlags besteht. Verwenden Sie nur hochwertige, professionelle Lautsprecherkabel mit vorinstallierten 6,35 mm MONO-Klinkensteckern oder Lautsprecherstecker mit Drehverriegelung. Alle anderen Installationen oder Modifikationen sollten nur von qualifiziertem Fachpersonal ausgeführt werden.



**Achtung** Um eine Gefährdung durch Stromschlag auszuschließen, darf die Geräteabdeckung bzw. Geräterückwand nicht abgenommen werden. Im Innern des Geräts befinden sich keine vom Benutzer reparierbaren Teile. Reparaturarbeiten dürfen nur von qualifiziertem Personal ausgeführt werden.



**Achtung**  
Um eine Gefährdung durch Feuer bzw. Stromschlag auszuschließen, darf dieses Gerät weder Regen oder Feuchtigkeit ausgesetzt werden noch sollten Spritzwasser oder tropfende Flüssigkeiten in das Gerät gelangen können. Stellen Sie keine mit Flüssigkeit gefüllten Gegenstände, wie z. B. Vasen, auf das Gerät.

**Achtung**  
Die Service-Hinweise sind nur durch qualifiziertes Personal zu befolgen. Um eine Gefährdung durch Stromschlag zu vermeiden, führen Sie bitte keinerlei Reparaturen an dem Gerät durch, die nicht in der Bedienungsanleitung beschrieben sind. Reparaturen sind nur von qualifiziertem Fachpersonal durchzuführen.

1. Lesen Sie diese Hinweise.
2. Bewahren Sie diese Hinweise auf.
3. Beachten Sie alle Warnhinweise.
4. Befolgen Sie alle Bedienungshinweise.
5. Betreiben Sie das Gerät nicht in der Nähe von Wasser.
6. Reinigen Sie das Gerät mit einem trockenen Tuch.
7. Blockieren Sie nicht die Belüftungsschlitze. Beachten Sie beim Einbau des Gerätes die Herstellerhinweise.
8. Stellen Sie das Gerät nicht in der Nähe von Wärmequellen auf. Solche Wärmequellen sind z. B. Heizkörper, Herde oder andere Wärme erzeugende Geräte (auch Verstärker).
9. Entfernen Sie in keinem Fall die Sicherheitsvorrichtung von Zweipol- oder geerdeten Steckern. Ein Zweipolstecker hat zwei unterschiedlich breite Steckkontakte. Ein geerdeter Stecker hat zwei Steckkontakte und einen dritten Erdungskontakt. Der breitere Steckkontakt oder der zusätzliche Erdungskontakt dient Ihrer Sicherheit. Falls das mitgelieferte Steckerformat nicht zu Ihrer Steckdose passt, wenden Sie sich bitte an einen Elektriker, damit die Steckdose

entsprechend ausgetauscht wird.  
**10.** Verlegen Sie das Netzkabel so, dass es vor Tritten und scharfen Kanten geschützt ist und nicht beschädigt werden kann. Achten Sie bitte insbesondere im Bereich der Stecker, Verlängerungskabel und an der Stelle, an der das Netzkabel das Gerät verlässt, auf ausreichenden Schutz.

**11.** Das Gerät muss jederzeit mit intaktem Schutzleiter an das Stromnetz angeschlossen sein.

**12.** Sollte der Hauptnetzstecker oder eine Geräteresteckdose die Funktionseinheit zum Abschalten sein, muss diese immer zugänglich sein.

**13.** Verwenden Sie nur Zusatzgeräte/ Zubehörteile, die laut Hersteller geeignet sind.



**14.** Verwenden Sie nur Wagen, Standvorrichtungen, Stative, Halter oder Tische, die vom Hersteller

benannt oder im Lieferumfang des Geräts enthalten sind. Falls Sie einen Wagen benutzen, seien Sie vorsichtig beim Bewegen der Wagen-Gerätkombination, um Verletzungen durch Stolpern zu vermeiden.

**15.** Ziehen Sie den Netzstecker bei Gewitter oder wenn Sie das Gerät längere Zeit nicht benutzen.

**16.** Lassen Sie alle Wartungsarbeiten nur von qualifiziertem Service-Personal ausführen. Eine Wartung ist notwendig, wenn das Gerät in irgendeiner Weise beschädigt wurde (z. B. Beschädigung des Netzkabels oder Steckers), Gegenstände oder Flüssigkeit in das Geräterinnere gelangt sind, das Gerät Regen oder Feuchtigkeit ausgesetzt wurde, das Gerät nicht ordnungsgemäß funktioniert oder auf den Boden gefallen ist.



**17.** Korrekte Entsorgung dieses Produkts: Dieses Symbol weist darauf hin, das Produkt entsprechend der WEEE Richtlinie (2012/19/EU) und der jeweiligen nationalen Gesetze nicht

zusammen mit Ihren Haushaltsabfällen zu entsorgen. Dieses Produkt sollte bei einer autorisierten Sammelstelle für Recycling elektrischer und elektronischer Geräte (EEE) abgegeben werden. Wegen bedenkllicher Substanzen, die generell mit elektrischen und elektronischen Geräten in Verbindung stehen, könnte eine unsachgemäße Behandlung dieser Abfallart eine negative Auswirkung auf Umwelt und Gesundheit haben. Gleichzeitig gewährleistet Ihr Beitrag zur richtigen Entsorgung dieses Produkts die effektive Nutzung natürlicher Ressourcen. Für weitere Informationen zur Entsorgung Ihrer Geräte bei einer Recycling-Stelle nehmen Sie bitte Kontakt zum zuständigen städtischen Büro, Entsorgungsamts oder zu Ihrem Haushaltsabfallentsorger auf.

**18.** Installieren Sie das Gerät nicht in einer beengten Umgebung, zum Beispiel Bücherregal oder ähnliches.

**19.** Stellen Sie keine Gegenstände mit offenen Flammen, etwa brennende Kerzen, auf das Gerät.

**20.** Beachten Sie bei der Entsorgung von Batterien den Umweltschutz-Aspekt. Batterien müssen bei einer Batterie-Sammelstelle entsorgt werden.

**21.** Dieses Gerät ist in tropischen und gemäßigten Klimazonen bis 45° C einsetzbar.

## HAFTUNGSAUSSCHLUSS

Music Tribe übernimmt keine Haftung für Verluste, die Personen entstanden sind, die sich ganz oder teilweise auf hier enthaltene Beschreibungen, Fotos oder Aussagen verlassen haben. Technische Daten, Erscheinungsbild und andere Informationen können ohne vorherige Ankündigung geändert werden. Alle Warenzeichen sind Eigentum der jeweiligen Inhaber. Midas, Klark Teknik, Lab Gruppen, Lake, Tannoy, Turbosound, TC Electronic, TC Helicon, Behringer, Bugera, Oberheim, Auratone, Aston Microphones und

Coolaudio sind Warenzeichen oder eingetragene Warenzeichen der Music Tribe Global Brands Ltd. © Music Tribe Global Brands Ltd. 2021 Alle Rechte vorbehalten.

## BESCHRÄNKTE GARANTIE

Die geltenden Garantiebedingungen und zusätzliche Informationen bezüglich der von Music Tribe gewährten beschränkten Garantie finden Sie online unter [musictribe.com/warranty](http://musictribe.com/warranty).

## PT Instruções de Segurança Importantes



**Aviso!**  
Terminais marcados com o símbolo carregam corrente elétrica de magnitude suficiente para constituir um risco de choque elétrico. Use apenas cabos de alto-falantes de alta qualidade com plugues TS de ¼" ou plugues com trava de torção pré-instalados. Todas as outras instalações e modificações devem ser efetuadas por pessoas qualificadas.

**!** Este símbolo, onde quer que o encontre, alerta-o para a leitura das instruções de manuseamento que acompanham o equipamento. Por favor leia o manual de instruções.

**Atenção**  
De forma a diminuir o risco de choque eléctrico, não remover a cobertura (ou a secção de trás). Não existem peças substituíveis por parte do utilizador no seu interior. Para esse efeito recorrer a um técnico qualificado.

**Atenção**  
Para reduzir o risco de incêndios ou choques

eléctricos o aparelho não deve ser exposto à chuva nem à humidade. Além disso, não deve ser sujeito a salpicos, nem devem ser colocados em cima do aparelho objectos contendo líquidos, tais como jarras.

**Atenção**  
Estas instruções de operação devem ser utilizadas, em exclusivo, por técnicos de assistência qualificados. Para evitar choques eléctricos não proceda a reparações ou intervenções, que não as indicadas nas instruções de operação, salvo se possuir as qualificações necessárias. Para evitar choques eléctricos não proceda a reparações ou intervenções, que não as indicadas nas instruções de operação. Só o deverá fazer se possuir as qualificações necessárias.

1. Leia estas instruções.
2. Guarde estas instruções.
3. Preste atenção a todos os avisos.
4. Siga todas as instruções.
5. Não utilize este dispositivo perto de água.
6. Limpe apenas com um pano seco.
7. Não obstrua as entradas de ventilação. Instale de acordo com as instruções do fabricante.
8. Não instale perto de quaisquer fontes de calor tais como radiadores, bocas de ar quente, fogões de sala ou outros aparelhos (incluindo amplificadores) que produzam calor.
9. Não anule o objectivo de segurança das fichas polarizadas ou do tipo de ligação à terra. Uma ficha polarizada dispõe de duas palhetas sendo uma mais larga do que a outra. Uma ficha do tipo ligação à terra dispõe de duas palhetas e um terceiro dente de ligação à terra. A palheta larga ou o terceiro dente são fornecidos para sua segurança. Se a ficha fornecida não encaixar na sua tomada, consulte um electricista para a substituição da tomada obsoleta.
10. Proteja o cabo de alimentação de pisadelas ou apertos, especialmente nas fichas, extensões, e no local de saída da unidade. Certifique-se de

que o cabo eléctrico está protegido. Verifique particularmente nas fichas, nos receptáculos e no ponto em que o cabo sai do aparelho.

**11.** O aparelho tem de estar sempre conectado à rede eléctrica com o condutor de protecção intacto.

**12.** Se utilizar uma ficha de rede principal ou uma tomada de aparelhos para desligar a unidade de funcionamento, esta deve estar sempre acessível.

**13.** Utilize apenas ligações/acessórios especificados pelo fabricante.



**14.** Utilize apenas com o carrinho, estrutura, tripé, suporte, ou mesa especificados pelo fabricante ou

vendidos com o dispositivo. Quando utilizar um carrinho, tenha cuidado ao mover o conjunto carrinho/dispositivo para evitar danos provocados pela terpedação.

**15.** Desligue este dispositivo durante as trovoadas ou quando não for utilizado durante longos períodos de tempo.

**16.** Qualquer tipo de reparação deve ser sempre efectuado por pessoal qualificado. É necessária uma reparação sempre que a unidade tiver sido de alguma forma danificada, como por exemplo: no caso do cabo de alimentação ou ficha se encontrarem danificados; na eventualidade de líquido ter sido derramado ou objectos terem caído para dentro do dispositivo; no caso da unidade ter estado exposta à chuva ou à humidade; se esta não funcionar normalmente, ou se tiver caído.



**17.** Correcta eliminação deste produto: este símbolo indica que o produto não deve ser eliminado juntamente com os resíduos domésticos, segundo a Directiva REEE (2012/19/EU) e a legislação nacional. Este produto deverá ser levado para um centro de recolha licenciado para a reciclagem de resíduos de equipamentos eléctricos e electrónicos (EEE). O tratamento incorrecto deste tipo

de resíduos pode ter um eventual impacto negativo no ambiente e na saúde humana devido a substâncias potencialmente perigosas que estão geralmente associadas aos EEE. Ao mesmo tempo, a sua colaboração para a eliminação correcta deste produto irá contribuir para a utilização eficiente dos recursos naturais. Para mais informação acerca dos locais onde poderá deixar o seu equipamento usado para reciclagem, é favor contactar os serviços municipais locais, a entidade de gestão de resíduos ou os serviços de recolha de resíduos domésticos.

**18.** Não instale em lugares confinados, tais como estantes ou unidades similares.

**19.** Não coloque fontes de chama, tais como velas acesas, sobre o aparelho.

**20.** Favor, obedecer os aspectos ambientais de descarte de bateria. Baterias devem ser descartadas em um ponto de coleta de baterias.

**21.** Esse aparelho pode ser usado em climas tropicais e moderados até 45°C.

## LEGAL RENUNCIANTE

O Music Tribe não se responsabiliza por perda alguma que possa ser sofrida por qualquer pessoa que dependa, seja de maneira completa ou parcial, de qualquer descrição, fotografia, ou declaração aqui contidas. Dados técnicos, aparências e outras informações estão sujeitas a modificações sem aviso prévio. Todas as marcas são propriedade de seus respectivos donos. Midas, Klark Teknik, Lab Gruppen, Lake, Tannoy, Turbosound, TC Electronic, TC Helicon, Behringer, Buger, Oberheim, Auratone, Aston Microphones e Coolaudio são marcas ou marcas registradas do Music Tribe Global Brands Ltd. © Music Tribe Global Brands Ltd. 2021 Todos direitos reservados.

## GARANTIA LIMITADA

Para obter os termos de garantia aplicáveis e condições e informações adicionais a respeito da garantia limitada do Music Tribe, favor verificar detalhes na íntegra através do website [musictribe.com/warranty](http://musictribe.com/warranty).

### IT Informazioni importanti



#### Attenzione

I terminali contrassegnati con il simbolo conducono una corrente elettrica sufficiente a costituire un rischio di scossa elettrica. Usare unicamente cavi per altoparlanti (Speaker) d'elevata qualità con connettori jack TS da ¼" pre-installati. Ogni altra installazione o modifica deve essere effettuata esclusivamente da personale tecnico qualificato.



#### Attenzione

Questo simbolo, ovunque appaia, avverte della presenza di una tensione pericolosa non isolata all'interno dello chassis, tensione che può essere sufficiente per costituire un rischio di scossa elettrica.



#### Attenzione

Questo simbolo, ovunque appaia, segnala importanti istruzioni operative e di manutenzione nella documentazione allegata. Si invita a leggere il manuale.



#### Attenzione

Per ridurre il rischio di scosse elettriche, non rimuovere il coperchio superiore (o la sezione posteriore). All'interno non ci sono parti riparabili dall'utente. Per la manutenzione rivolgersi a personale qualificato.



#### Attenzione

Per ridurre il rischio di incendi o scosse

elettriche, non esporre questo apparecchio a pioggia e umidità. L'apparecchio non deve essere esposto a gocciolio o schizzi di liquidi e nessun oggetto contenente liquidi, come vasi, deve essere collocato sull'apparecchio.



#### Attenzione

Queste istruzioni di servizio sono destinate esclusivamente a personale qualificato. Per ridurre il rischio di scosse elettriche non eseguire interventi di manutenzione diversi da quelli contenuti nel manuale di istruzioni. Le riparazioni devono essere eseguite da personale di assistenza qualificato.

1. Leggere queste istruzioni.
2. Conservare queste istruzioni.
3. Prestare attenzione a tutti gli avvisi.
4. Applicare tutte le istruzioni.
5. Non utilizzare questo dispositivo vicino l'acqua.
6. Pulire esclusivamente con un panno asciutto.
7. Non bloccare le aperture di ventilazione. Installare in conformità con le istruzioni del produttore.
8. Non installare vicino a fonti di calore come radiatori, termoregolatori, stufe o altri apparecchi (inclusi amplificatori) che producono calore.
9. Non escludere la sicurezza fornita dalla spina polarizzata o con messa a terra. Una spina polarizzata ha due lame, una più larga dell'altra. Una spina con messa a terra ha due lame e un terzo polo di messa a terra. La lama larga o il terzo polo sono forniti per la vostra sicurezza. Se la spina fornita non si adatta alla presa, consultare un elettricista per la sostituzione della presa obsoleta.
10. Proteggere il cavo di alimentazione dal calpestio o essere schiacciato in particolare alle spine, prese di corrente e il punto in cui esce dall'apparecchio.
11. Utilizzare esclusivamente dispositivi/accessori specificati dal produttore.



**12.** Utilizzare solo carrelli, supporti, treppiedi, staffe o tavoli indicati dal produttore o

venduti con l'apparecchio. Utilizzando un carrello, prestare attenzione quando si sposta la combinazione carrello/apparecchio per evitare lesioni dovute al ribaltamento.

**13.** Scollegare questo apparecchio durante i temporali o se non è utilizzato per lunghi periodi di tempo.

**14.** Per tutte le riparazioni rivolgersi a personale qualificato. La manutenzione è necessaria quando l'apparecchio è danneggiato in qualsiasi modo, come danneggiamento del cavo di alimentazione o della spina, versamento di liquido o oggetti caduti nell'apparecchio, se l'apparecchio è stato esposto a pioggia o umidità, se non funziona normalmente o è caduto.

**15.** L'apparecchio deve essere collegato a una presa di corrente elettrica con messa a terra di protezione.

**16.** e la spina o una presa del dispositivo è utilizzata come dispositivo di disconnessione, deve essere facilmente utilizzabile.



**17.** Smaltimento corretto di questo prodotto: questo simbolo indica che questo dispositivo non deve essere smaltito

insieme ai rifiuti domestici, secondo la Direttiva RAEE (2012/19 / UE) e la vostra legislazione nazionale. Questo prodotto deve essere portato in un centro di raccolta autorizzato per il riciclaggio di rifiuti di apparecchiature elettriche ed elettroniche (RAEE). La cattiva gestione di questo tipo di rifiuti potrebbe avere un possibile impatto negativo sull'ambiente e sulla salute umana a causa di sostanze potenzialmente pericolose che sono generalmente associate alle apparecchiature elettriche ed elettroniche. Nello stesso tempo la vostra collaborazione al corretto smaltimento di questo prodotto contribuirà all'utilizzo

efficiente delle risorse naturali. Per ulteriori informazioni su dove è possibile trasportare le apparecchiature per il riciclaggio vi invitiamo a contattare l'ufficio comunale locale o il servizio di raccolta dei rifiuti domestici.

**18.** Non installare in uno spazio ristretto, come in una libreria o in una struttura simile.

**19.** Non collocare sul dispositivo fonti di fiamme libere, come candele accese.

**20.** Per lo smaltimento delle batterie, tenere in considerazione gli aspetti ambientali. Le batterie devono essere smaltite in un punto di raccolta delle batterie esauste.

**21.** Questo apparecchio può essere usato in climi tropicali e temperati fino a 45°C.

## DISCLAIMER LEGALE

Music Tribe non si assume alcuna responsabilità per eventuali danni che possono essere subiti da chiunque si affidi in tutto o in parte a qualsiasi descrizione, fotografia o dichiarazione contenuta qui. Specifiche tecniche, aspetti e altre informazioni sono soggette a modifiche senza preavviso. Tutti i marchi sono di proprietà dei rispettivi titolari. Midas, Klark Teknik, Lab Gruppen, Lake, Tannoy, Turbosound, TC Electronic, TC Helicon, Behringer, Buger, Oberheim, Auratone, Aston Microphones e Coolaudio sono marchi o marchi registrati di Music Tribe Global Brands Ltd. © Music Tribe Global Brands Ltd. 2021 Tutti i diritti riservati.

## GARANTIA LIMITATA

Per i termini e le condizioni di garanzia applicabili e le informazioni aggiuntive relative alla garanzia limitata di Music Tribe, consultare online i dettagli completi su [musictribe.com/warranty](http://musictribe.com/warranty).

### NL Belangrijke veiligheidsvoorschriften



#### Waarschuwing

Aansluitingen die gemerkt zijn met het symbool voeren een zodanig hoge spanning dat ze een risico vormen voor elektrische schokken. Gebruik uitsluitend kwalitatief hoogwaardige, in de handel verkrijgbare luidsprekerkabels die voorzien zijn van ¼" TS stekkers. Laat uitsluitend gekwalificeerd personeel alle overige installatie- of modificatiehandelingen uitvoeren.



Dit symbool wijst u altijd op belangrijke bedienings- en

onderhoudsvoorschriften in de bijbehorende documenten. Wij vragen u dringend de handleiding te lezen.



#### Attentie

Verwijder in geen geval de bovenste afdekking (van het achterste gedeelte) anders bestaat er gevaar voor een elektrische schok. Het apparaat bevat geen te onderhouden onderdelen. Reparatiewerkzaamheden mogen uitsluitend door gekwalificeerd personeel uitgevoerd worden.



#### Attentie

Om het risico op brand of elektrische schokken te beperken, dient u te voorkomen dat dit apparaat wordt blootgesteld aan regen en vocht. Het apparaat mag niet worden blootgesteld aan neerdruppelend of opspattend water en er mogen geen met water gevulde voorwerpen – zoals een vaas – op het apparaat worden gezet.



#### Attentie

Deze onderhoudsinstructies zijn uitsluitend bedoeld voor gekwalificeerd onderhoudspersoneel. Om elektrische schokken te voorkomen, mag u geen andere

PT

IT

NL

PT

IT

NL

onderhoudshandelingen verrichten dan in de bedieningsinstructies vermeld staan. Reparatiewerkzaamheden mogen alleen uitgevoerd worden door gekwalificeerd onderhoudspersoneel.

1. Lees deze voorschriften.
2. Bewaar deze voorschriften.
3. Neem alle waarschuwingen in acht.
4. Volg alle voorschriften op.
5. Gebruik dit apparaat niet in de buurt van water.
6. Reinig het uitsluitend met een droge doek.
7. Let erop geen van de ventilatie-openingen te bedekken. Plaats en installeer het volgens de voorschriften van de fabrikant.
8. Het apparaat mag niet worden geplaatst in de buurt van radiatoren, warmte-uitlaten, kachels of andere zaken (ook versterkers) die warmte afgeven.
9. Maak de veiligheid waarin door de polarisatie- of aardingsstekker wordt voorzien, niet ongedaan. Een polarisatiestekker heeft twee bladen, waarvan er een breder is dan het andere. Een aardingsstekker heeft twee bladen en een derde uitsteeksel voor de aarding. Het bredere blad of het derde uitsteeksel zijn er voor u veiligheid. Mocht de geleverde stekker niet in uw stopcontact passen, laat het contact dan door een elektricien vervangen.
10. Om beschadiging te voorkomen, moet de stroomleiding zo gelegd worden dat er niet kan worden overgelopen en dat ze beschermd is tegen scherpe kanten. Zorg zeker voor voldoende bescherming aan de stekkers, de verlengkabels en het punt waar het netsnoer het apparaat verlaat.
11. Het toestel met altijd met een intacte aarddraad aan het stroomnet aangesloten zijn.
12. Wanneer de stekker van het hoofdnetwerk of een apparaatstopcontact de functionele eenheid voor het uitschakelen is, dient deze altijd toegankelijk te zijn.

**13.** Gebruik uitsluitend door de producent gespecificeerde toebehoren c.q. onderdelen.



**14.** Gebruik het apparaat uitsluitend in combinatie met de wagen, het statief, de driepoot, de beugel of tafel die door de producent is aangegeven, of die in combinatie met het apparaat wordt verkocht. Bij gebruik van een wagen dient men voorzichtig te zijn bij het verrijden van de combinatie wagen/apparaat en letsel door vallen te voorkomen.

**15.** Bij onweer en als u het apparaat langere tijd niet gebruikt, haalt u de stekker uit het stopcontact.

**16.** Laat alle voorkomende reparaties door vakkundig en bevoegd personeel uitvoeren. Reparatiewerkzaamheden zijn nodig als het toestel op enige wijze beschadigd is geraakt, bijvoorbeeld als de hoofd-stroomkabel of -stekker is beschadigd, als er vloeistof of voorwerpen in terecht zijn gekomen, als het aan regen of vochtigheid heeft bloot-gestaan, niet normaal functioneert of wanneer het is gevallen.



**17.** Correcte afvoer van dit product: dit symbool geeft aan dat u dit product op grond van de AEEA-richtlijn (2012/19/EU) en de nationale wetgeving van uw land niet met het gewone huishoudelijke afval mag weggoien. Dit product moet na afloop van de nuttige levensduur naar een officiële inzamelpost voor afgedankte elektrische en elektronische apparatuur (AEEA) worden gebracht, zodat het kan worden gerecycled. Vanwege de potentieel gevaarlijke stoffen die in elektrische en elektronische apparatuur kunnen voorkomen, kan een onjuiste afvoer van afval van het onderhavige type een negatieve invloed op het milieu en de menselijke gezondheid hebben. Een juiste afvoer van dit product is echter niet alleen beter voor het milieu en de gezondheid, maar draagt tevens

bij aan een doelmatiger gebruik van de natuurlijke hulpbronnen. Voor meer informatie over de plaatsen waar u uw afgedankte apparatuur kunt inleveren, kunt u contact opnemen met uw gemeente of de plaatselijke reinigingsdienst.

18. Installeer niet in een kleine ruimte, zoals een boekenkast of iets dergelijks.
19. Plaats geen open vlammen, zoals brandende kaarsen, op het apparaat.
20. Houd rekening met de milieuaspecten van het afvoeren van batterijen. Batterijen moeten bij een inzamelpunt voor batterijen worden ingeleverd.
21. Dit apparaat kan worden gebruikt in tropische en gematigde klimaten tot 45 °C.

## WETTELIJKE ONTKENNING

Music Tribe aanvaardt geen aansprakelijkheid voor enig verlies dat kan worden geleden door een persoon die geheel of gedeeltelijk vertrouwt op enige beschrijving, foto of verklaring hierin. Technische specificaties, verschijningen en andere informatie kunnen zonder voorafgaande kennisgeving worden gewijzigd. Alle handelsmerken zijn eigendom van hun respectievelijke eigenaren. Midas, Klark Teknik, Lab Gruppen, Lake, Tannoy, Turbosound, TC Electronic, TC Helicon, Behringer, Bugera, Oberheim, Auratone, Aston Microphones en Coolaudio zijn handelsmerken of gedeponeerde handelsmerken van Music Tribe Global Brands Ltd. © Music Tribe Global Brands Ltd. 2021 Alle rechten voorbehouden.

## BEPERKTE GARANTIE

Voor de toepasselijke garantievooraarden en aanvullende informatie met betrekking tot de beperkte garantie van Music Tribe, zie de volledige details online op [musictribe.com/warranty](http://musictribe.com/warranty).

## SE Viktiga säkerhetsanvisningar



### Varning

Uttag markerade med symbolen leder elektrisk strömstyrka som är tillräckligt stark för att utgöra en risk för elchock. Använd endast högkvalitativa, kommersiellt tillgängliga högtalarkablar med förhåndsinstallerade ¼" TS-kontakter. All annan installering eller modifikation bör endast utföras av kompetent personal.



Den här symbolen hänvisar till viktiga punkter om användning och underhåll i den medföljande dokumentationen. Var vänlig och läs bruksanvisningen.



### Försiktighet

Minska risken för elektriska stötar genom att aldrig ta av höljet upptill på apparaten (eller ta av baksidan). Inuti apparaten finns det inga delar som kan repareras av användaren. Endast kvalificerad personal får genomföra reparationer.



### Försiktighet

För att minska risken för brand och elektriska stötar ska apparaten skyddas mot regn och fukt. Apparaten går inte utsätts för dropp eller spill och inga vattenbehållare som vaser etc. får placeras på den.



### Försiktighet

Serviceinstruktionen är enbart avsedd för kvalificerad servicepersonal. För att undvika risker genom elektriska stötar, genomföra inga reparationer på apparaten, vilka inte är beskrivna i bruksanvisningen. Endast kvalificerad fackpersonal får genomföra reparationerna.

1. Läs dessa anvisningar.
2. Spara dessa anvisningar.
3. Beakta alla varningar.
4. Följ alla anvisningar.
5. Använd inte apparaten i närheten av vatten.
6. Rengör endast med torr trasa.
7. Blockera inte ventilationsöppningarna. Installera enligt tillverkarens anvisningar.
8. Installera aldrig intill värmekällor som värme-element, varmluftsintag, spisar eller annan utrustning som avger värme (inklusive förstärkare).
9. Ändra aldrig en polariserad eller jordad kontakt. En polariserad kontakt har två blad – det ena bredare än det andra. En jordad kontakt har två blad och ett tredje jordstift. Det breda bladet eller jordstiftet är till för din säkerhet. Om den medföljande kontakten inte passar i ditt uttag, ska du kontakta en elektriker för att få uttaget bytt.
10. Förlägg elkabeln så, att det inte är möjligt att trampa på den och att den är skyddad mot skarpa kanter och inte kan skadas. Ge i synnerhet akt på områdena omkring stickkontaktarna, förlängningskablarna och på det ställe, där elkabeln lämnar apparaten, är tillräckligt skyddade.
11. Apparaten måste alltid vara ansluten till elnätet med intakt skyddsledare.
12. Om huvudkontakten, eller ett apparatuttag, fungerar som avstängningsenhet måste denna alltid vara tillgänglig.
13. Använd endast tillkopplingar och tillbehör som angetts av tillverkaren.



14. Använd endast med vagn, stativ, trefot, hållare eller bord som angetts av tillverkaren, eller som sålts till-sammans med apparaten. Om du använder en vagn, var försiktig, när du förflyttar kombinationen vagn-apparat, för att förhindra olycksfall genom snubbling.

**15.** Dra ur anslutningskontakten und åskväder eller när apparaten inte ska användas under någon längre tid.

**16.** Låt kvalificerad personal utföra all service. Service är nödvändig när apparaten har skadats, t.ex. när en elkabel eller kontakt är skadad, vätska eller främmande föremål har kommit in i apparaten, eller när den har fallit i golvet.



**17.** Kassera produkten på rätt sätt: den här symbolen indikerar att produkten inte ska kastas i hushållssoporna,

enligt WEEE direktivet (2012/19/EU) och gällande, nationell lagstiftning. Produkten ska lämnas till ett auktoriserat återvinningsställe för elektronisk och elektrisk utrustning (EEE). Om den här sortens avfall hanteras på fel sätt kan miljön, och människors hälsa, påverkas negativt på grund av potentiella risksubstanter som ofta associeras med EEE. Avfallshanteras produkten däremot på rätt sätt bidrar detta till att naturens resurser används på ett bra sätt. Kontakta kommun, ansvarig förvaltning eller avfallshanteringsföretag för mer information om återvinningscentral där produkten kan lämnas.

**18.** Installera inte i ett trångt utrymme, t.ex. i en bokhylla eller liknande enhet.

**19.** Placera inte källor med öppen eld, t.ex. tända ljus, på apparaten.

**20.** Tänk på miljöaspekterna vid kassering av batterier. Batterier måste kasseras på ett batteriuppsamlingsställe.

**21.** Denna apparat kan användas i tropiska och mätliga klimat upp till 45 °C.



## FRISKRIVNINGSKLAUSUL

Music Tribe tar inget ansvar för någon förlust som kan drabbas av någon person som helt eller delvis förlitar sig på någon beskrivning, fotografi eller uttalande som finns här. Tekniska specifikationer, utseenden och annan information kan ändras utan föregående meddelande. Alla varumärken tillhör respektive ägare. Midas, Klark Teknik, Lab Gruppen, Lake, Tannoy, Turbosound, TC Electronic, TC Helicon, Behringer, Bugera, Oberheim, Auratone, Aston Microphones och Coolaudio är varumärken eller registrerade varumärken som tillhör Music Tribe Global Brands Ltd. © Music Tribe Global Brands Ltd. 2021 Alla Rättigheter reserverade.

## BEGRÄNSAD GARANTI

För tillämpliga garantivillkor och ytterligare information om Music Tribes begränsade garanti, se fullständig information online på [musictribe.com/warranty](http://musictribe.com/warranty).

### PL Ważne informacje o bezpieczeństwie



#### Uwaga

Terminale oznaczone symbolem przenoszą wystarczająco wysokie napięcie elektryczne, aby stworzyć ryzyko porażenia prądem. Używaj wyłącznie wysokiej jakości fabrycznie przygotowanych kabli z zainstalowanymi wtyczkami ¼" TS. Wszystkie inne instalacje lub modyfikacje powinny być wykonywane wyłącznie przez wykwalifikowany personel techniczny.



Ten symbol informuje o ważnych wskazówkach dotyczących obsługi i konserwacji urządzenia w dołączonej dokumentacji. Proszę przeczytać stosowne informacje w instrukcji obsługi.



#### Uwaga

W celu wyeliminowania zagrożenia porażenia prądem zabrania się zdejmowania obudowy lub tylnej ścianki urządzenia. Elementy znajdujące się wewnątrz urządzenia nie mogą być naprawiane przez użytkownika. Naprawy mogą być wykonywane jedynie przez wykwalifikowany personel.



#### Uwaga

W celu wyeliminowania zagrożenia porażenia prądem lub zapalenia się urządzenia nie wolno wystawiać go na działanie deszczu i wilgotności oraz dopuszczać do tego, aby do wnętrza dostała się woda lub inna ciecz. Nie należy stawiać na urządzeniu napełnionych cieczą przedmiotów takich jak np. wazony lub szklanki.



#### Uwaga

Prace serwisowe mogą być wykonywane jedynie przez wykwalifikowany personel. W celu uniknięcia zagrożenia porażenia

prądem nie należy wykonywać żadnych manipulacji, które nie są opisane w instrukcji obsługi. Naprawy wykonywane mogą być jedynie przez wykwalifikowany personel techniczny.

1. Proszę przeczytać poniższe wskazówki.
2. Proszę przechowywać niniejszą instrukcję.
3. Należy przestrzegać wszystkich wskazań ostrzegawczych.
4. Należy postępować zgodnie z instrukcją obsługi.
5. Urządzenia nie wolno używać w pobliżu wody.
6. Urządzenie można czyścić wyłącznie suchą szmatką.
7. Nie zasłaniać otworów wentylacyjnych. W czasie podłączania urządzenia należy przestrzegać zaleceń producenta.
8. Nie stawiać urządzenia w pobliżu źródeł ciepła takich, jak grzejniki, piece lub urządzenia produkujące ciepło (np. wzmacniacze).
9. W żadnym wypadku nie należy usuwać zabezpieczeń z wtyczek dwubiegunowych oraz wtyczek z uziemieniem. Wtyczka dwubiegunowa posiada dwa wtyki kontaktowe o różnej szerokości. Wtyczka z uziemieniem ma dwa wtyki kontaktowe i trzeci wtyk uziemienia. Szerszy wtyk kontaktowy lub dodatkowy wtyk uziemienia służą do zapewnienia bezpieczeństwa użytkownikowi. Jeśli format wtyczki urządzenia nie odpowiada standardowi gniazdka, proszę zwrócić się do elektryka z prośbą o wyminięcie gniazda.
10. Kabel sieciowy należy ułożyć tak, aby nie był narażony na deptanie i działanie ostrych krawędzi, co mogłoby doprowadzić do jego uszkodzenia. Szczególną uwagę zwrócić należy na odpowiednią ochronę miejsc w pobliżu wtyczek i przedłużaczy oraz miejsc, w którym kabel sieciowy przymocowany jest do urządzenia.
11. Urządzenie musi być zawsze podłączone do sieci sprawnym przewodem z uziemieniem.
12. Jeżeli wtyk sieciowy lub gniazdo

sieciowe w urządzeniu pełnią funkcję wyłącznika, to muszą one być zawsze łatwo dostępne.

13. Używać wyłącznie sprzętu dodatkowego i akcesoriów zgodnie z zaleceniami producenta.



14. Używać jedynie zalecanych przez producenta lub znajdujących się w zestawie wózków,

stojaków, statywów, uchwytów i stołów. W przypadku posługiwania się wózkiem należy zachować szczególną ostrożność w trakcie przewożenia zestawu, aby uniknąć niebezpieczeństwa potknięcia się i zranienia.

15. W trakcie burzy oraz na czas dłuższego nieużywania urządzenia należy wyjąć wtyczkę z gniazdka sieciowego.

16. Wykonywanie wszelkich napraw należy zlecać jedynie wykwalifikowanym pracownikom serwisu. Przeprowadzenie przeglądu technicznego staje się konieczne, jeśli urządzenie zostało uszkodzone w jakikolwiek sposób (dotyczy to także kabla sieciowego lub wtyczki), jeśli do wnętrza urządzenia dostały się przedmioty lub ciecz, jeśli urządzenie wystawione było na działanie deszczu lub wilgoci, jeśli urządzenie nie funkcjonuje poprawnie oraz kiedy spadło na podłogę.



17. Prawidłowa utylizacja produktu: Ten symbol wskazuje, że tego produktu nie należy wyrzucać razem ze zwykłymi odpadami domowymi, tylko zgodnie z dyrektywą w sprawie zużytego sprzętu elektrycznego i elektronicznego (WEEE) (2012/19/EU) oraz przepisami krajowymi. Niniejszy produkt należy przekazać do autoryzowanego punktu zbiórki zużytego sprzętu elektrycznego i elektronicznego. Niewłaściwe postępowanie z tego typu odpadami może wywołać szkodliwe działania na środowisko naturalnej i zdrowie człowieka z powodu potencjalnych

substancji niebezpiecznych zaliczanych jako zużyty sprzęt elektryczny i elektroniczny. Jednocześnie, Twój wkład w prawidłową utylizację niniejszego produktu przyczynia się do oszczędnego wykorzystywania zasobów naturalnych. Szczegółowych informacji o miejscach, w których można oddawać zużyty sprzęt do recyklingu, udzielają urzędy miejskie, przedsiębiorstwa utylizacji odpadów lub najbliższy zakład utylizacji odpadów.

18. Nie instaluj w ograniczonej przestrzeni, takiej jak półka na książki lub podobny zestaw.

19. Nie stawiaj na urządzeniu źródła otwartego ognia, takich jak zapalone świece.

20. Należy pamiętać o środowiskowych aspektach utylizacji baterii. Baterie należy utylizować w punkcie zbiórki baterii.

21. To urządzenie może być używane w klimacie tropikalnym i umiarkowanym do 45 °C.

## ZASTRZEŻENIA PRAWNE

Music Tribe nie ponosi odpowiedzialności za jakiegokolwiek straty, które mogą ponieść osoby, które polegają w całości lub w części na jakimkolwiek opisie, fotografii lub oświadczeniu zawartym w niniejszym dokumencie. Specyfikacje techniczne, wygląd i inne informacje mogą ulec zmianie bez powiadomienia. Wszystkie znaki towarowe są własnością ich odpowiednich właścicieli. Midas, Klark Teknik, Lab Gruppen, Lake, Tannoy, Turbosound, TC Electronic, TC Helicon, Behringer, Bugera, Oberheim, Auratone, Aston Microphones i Coolaudio są znakami towarowymi lub zastrzeżonymi znakami towarowymi firmy Music Tribe Global Brands Ltd. © Music Tribe Global Brands Ltd. 2021 Wszystkie prawa zastrzeżone.

## OGRANICZONA GWARANCJA

Aby zapoznać się z obowiązującymi warunkami gwarancji i dodatkowymi informacjami dotyczącymi ograniczonej gwarancji Music Tribe, zapoznaj się ze wszystkimi szczegółami w trybie online pod adresem [musictribe.com/warranty](http://musictribe.com/warranty).

SE

SE

PL

PL

## Impact Series Hook-up

### 70 V / 100 V Distributed System

Sistemas Distribuidos de 70 / 100 Voltios

Systèmes Distribués 70 Volts / 100 Volts

Verteiltes 70 Volt / 100 Volt System

Sistemas Distribuídos de 70 Volt / 100 Volt

Sistema distribuito 70 V / 100 V

70 V / 100 V gedistribueerd systeem

70 V / 100 V distribuerat system

System rozproszony 70 V / 100 V

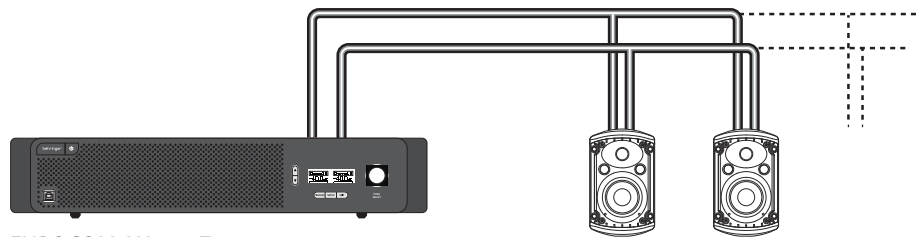

EUROCOM AX6240Z

IMPACT 35T

### Low Impedance System

Sistemas de Baja Impedancia

Systèmes à Basse Impédance

Niederohmiges System

Sistemas de Baixa Impedância

Sistema a bassa impedenza

Systeem met lage impedantie

System med låg impedans

System o niskiej impedancji

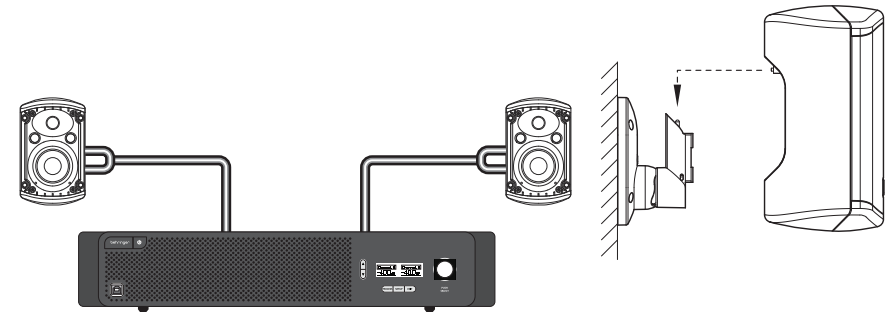

EUROCOM AX6240

Wire connections are made to wall bracket

Las conexiones de los cables son realizadas a través de fijaciones de pared

Les connexions électriques se font directement dans l'attache murale

Die Kabel werden an die Wandhalterung angeschlossen

Conexões de cabos são feitas ao suportede parede

I collegamenti dei cavi vengono effettuati alla staffa a parete

Er worden draadverbindingen gemaakt met de muurbeugel

Trådanslutningar görs till väggfäste

Połączenia przewodowe są wykonane do wspornika ściennego

EN

ES

FR

DE

PT

IT

NL

SE

PL



# Impact Series Getting Started

## Electrical Connections

Electrical connections to Impact loudspeakers are provided as an integral part of the adjustable wall bracket supplied with each loudspeaker. Follow the details shown in the Rigging Instructions section of this guide.

## 70 Volt / 100 Volt Line Distributed Systems

Impact series loudspeakers are designed for use in 70 Volt or 100 Volt distributed systems.

1. Connect loudspeakers to a suitable distribution amplifier, making sure that the maximum sum of the loudspeakers' transformer taps does not exceed the distribution amplifier's rated power output.
2. Adjust the individual loudspeakers' voltage tap selector to provide the appropriate loudness level.

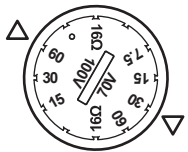

## Low-Impedance Systems

When used as part of a low impedance system, Impact loudspeakers require only one amplifier channel for correct operation. The frequency splitting between the LF driver and the HF driver is accomplished by the internal passive crossover network built into each enclosure.

1. Connect the loudspeaker to a suitable amplifier, making sure the overall impedance is not lower than the minimum recommended load impedance of the amplifier.
2. Select the low impedance setting on the voltage tap selector on the bottom of the cabinet. (This is labeled 8 Ω or 16 Ω, depending on your loudspeaker model.)

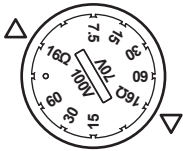

# Impact Series Puesta en Marcha

## Conexiones Eléctricas

Las conexiones eléctricas para los altavoces Impact vienen integradas en la fijación ajustable de pared que se incluye con cada uno de estos altavoces. Siga los pasos que aparecen en la sección de Instrucciones de anclaje de este manual.

## Sistemas Distribuidos de Línea de 70 / 100 Voltios

Los altavoces Impact series han sido diseñados para ser usados en sistemas distribuidos de 70 ó 100 voltios.

1. Conecte estos altavoces a un amplificador de distribución adecuado, asegurándose de que la suma máxima de las fases de transformador de los altavoces no supere la potencia de salida media del amplificador de distribución.
2. Ajuste el selector de fase de voltaje de cada uno de los altavoces individuales para conseguir el nivel de volumen que quiera.

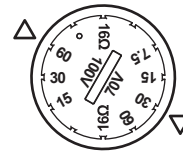

## Sistemas de baja Impedancia

Cuando los use como parte de un sistema de baja impedancia, los altavoces Impact solo necesitarán un canal de amplificador para su correcto funcionamiento. La división de frecuencia entre el cabezal de agudos y graves se consigue por medio de la red crossover pasiva interna de la que dispone cada uno de estos recintos.

1. Conecte el altavoz a un amplificador adecuado, asegurándose de que la impedancia total no sea inferior a la impedancia de carga mínima recomendada del amplificador.
2. Elija el ajuste de baja impedancia con el selector de fase de voltaje de la parte inferior del recinto. (Viene marcada como 8 Ω ó 16 Ω, dependiendo de modelo de su altavoz).

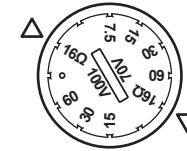

# Impact Series : Mise en Oeuvre

## Connexions Électriques

Les connexions électriques des enceintes Impact sont directement intégrées au système d'attache mural ajustable fourni avec chaque enceinte. Consultez la section Instructions de Montage de ce mode d'emploi.

## Systèmes Distribués en Ligne 70 Volts / 100 Volts

Les enceintes de la série Impact ont été conçues pour être utilisées dans des systèmes distribués de 70 ou 100 Volts.

1. Connectez les enceintes à un ampli de distribution adapté en vous assurant que la somme de la sortie des transformateurs des enceintes n'excède pas la puissance nominale de l'ampli.
2. Réglez la puissance de chaque enceinte à l'aide du sélecteur pour obtenir le volume souhaité.

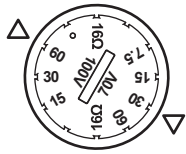

## Systèmes à Basse Impédance

Lorsque vous utilisez les enceintes Impact dans un système à basse impédance, un seul canal d'amplification est nécessaire. La séparation des fréquences entre les haut-parleurs basses et hautes fréquences est effectuée par le filtre répartiteur passif intégré à l'enceinte.

1. Connectez l'enceinte à un amplificateur adapté en vous assurant que l'impédance totale n'est pas plus basse que l'impédance recommandée de l'ampli.
2. Sélectionnez le réglage d'impédance basse avec le sélecteur situé sous l'enceinte. (Correspond à l'indication 8 Ω ou 16 Ω, en fonction du modèle de votre enceinte.)

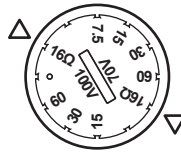

# Impact Series Erste Schritte

## Elektrische Anschlüsse

Elektrische Anschlüsse an Impact-Lautsprecher sind Bestandteil der einstellbaren Wandhalterung, die mit jedem Lautsprecher geliefert wird. Befolgen Sie die Details im Abschnitt Rigging-Anweisungen dieses Handbuchs.

## 70 Volt / 100 Volt netzverteilte Systeme

Die Lautsprecher der Impact-Serie sind für den Einsatz in verteilten 70-Volt- oder 100-Volt-Systemen ausgelegt.

1. Schließen Sie die Lautsprecher an einen geeigneten Verteilungsverstärker an und achten Sie darauf, dass die maximale Summe der Transformatorabgriffe der Lautsprecher die Nennleistung des Verteilungsverstärkers nicht überschreitet.
2. Stellen Sie den Spannungsabgriffswähler der einzelnen Lautsprecher so ein, dass der entsprechende Lautstärkepegel erreicht wird.

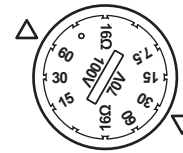

## Systeme mit niedriger Impedanz

Bei Verwendung als Teil eines niederohmigen Systems benötigen Impact-Lautsprecher nur einen Verstärkerkanal für den korrekten Betrieb. Die Frequenzaufteilung zwischen dem LF-Treiber und dem HF-Treiber wird durch das in jedes Gehäuse integrierte interne passive Crossover-Netzwerk erreicht.

1. Schließen Sie den Lautsprecher an einen geeigneten Verstärker an und achten Sie darauf, dass die Gesamtimpedanz nicht unter der empfohlenen Mindestlastimpedanz des Verstärkers liegt.
2. Wählen Sie die Einstellung für niedrige Impedanz am Spannungsabgriffschalter am Boden des Gehäuses. (Dies ist je nach Lautsprechermodell mit 8 Ω oder 16 Ω gekennzeichnet.)

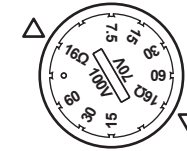

## Impact Series Primeiros Passos

### Conexões Elétricas

Conexões elétricas dos alto-falantes Impact são fornecidas como parte integral do suporte de parede ajustável fornecido com cada alto-falante. Siga os detalhes apresentados na sessão Instruções de Armação deste manual.

### Sistemas Distribuídos de 70 Volt / 100 Volt

Os alto-falantes Impact series são projetados para serem usados em sistemas distribuídos de 70 Volt ou 100 Volt.

1. Conecte alto-falantes a um amplificador de distribuição apropriado, certificando-se de que a soma máxima dos transformadores comutadores dos alto-falantes não exceda a saída de potência nominal do amplificador de distribuição.
2. Ajuste o seletor de comutador de voltagem dos alto-falantes para que o mesmo forneça um nível de volume apropriado.

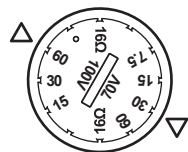

### Sistemas de Baixa Impedância

When used as part of a low impedance system, Impact loudspeakers require only one amplifier channel for correct operation. The frequency splitting between the LF driver and the HF driver is accomplished by the internal passive crossover network built into each enclosure.

Quando usados como parte de um sistema de baixa impedância, os alto-falantes Impact só necessitam de um canal de amplificador para ter operação adequada. O divisão de frequência entre o driver LF e o driver HF é feita pela rede de crossover passiva interna embutida em cada caixa.

1. Conecte o alto-falante a um amplificador apropriado, certificando-se de que a impedância geral não seja mais baixa do que a impedância de carga recomendada mínima para o amplificador.
2. Selecione o ajuste de impedância baixa no seletor de derivação de tensão na parte inferior da caixa (ele é rotulado com 8  $\Omega$  ou 16  $\Omega$ , dependendo do seu modelo de alto-falante.)

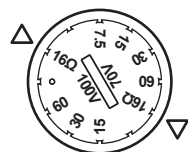

## Impact Series: Iniziare

### Connessione elettrica

I collegamenti elettrici agli altoparlanti Impact sono forniti come parte integrante della staffa da parete regolabile fornita con ciascun altoparlante. Seguire i dettagli mostrati nella sezione Istruzioni per il rigging di questa guida.

### Sistemi distribuiti in linea da 70 Volt / 100 Volt

Gli altoparlanti della serie Impact sono progettati per l'uso in sistemi distribuiti da 70 Volt o 100 Volt.

1. Collegare gli altoparlanti ad un amplificatore di distribuzione adatto, assicurandosi che la somma massima delle prese del trasformatore degli altoparlanti non superi la potenza di uscita nominale dell'amplificatore di distribuzione.
2. Regolare il selettore di presa della tensione dei singoli altoparlanti per fornire il livello di volume appropriato.

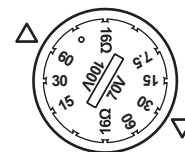

### LSistemi a bassa impedenza

Quando vengono utilizzati come parte di un sistema a bassa impedenza, gli altoparlanti Impact richiedono un solo canale dell'amplificatore per il corretto funzionamento. La suddivisione della frequenza tra il driver LF e il driver HF viene eseguita dalla rete crossover passiva interna incorporata in ogni custodia.

1. Collegare l'altoparlante a un amplificatore adatto, assicurandosi che l'impedenza complessiva non sia inferiore all'impedenza di carico minima consigliata per l'amplificatore.
2. Selezionare l'impostazione di bassa impedenza sul selettore della presa di tensione sul fondo dell'armadio. (Questo è etichettato 8  $\Omega$  o 16  $\Omega$ , a seconda del modello di altoparlante.)

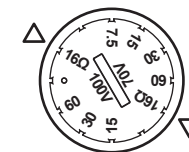



## Impact Series Aan de slag

### Elektrische verbindingen

Elektrische aansluitingen op Impact-luidsprekers worden geleverd als een integraal onderdeel van de verstelbare muurbeugel die bij elke luidspreker wordt geleverd. Volg de details die worden weergegeven in het gedeelte Rigging-instructies van deze gids.

### Lijn gedistribueerde systemen van 70 volt / 100 volt

Luidsprekers uit de Impact-serie zijn ontworpen voor gebruik in gedistribueerde systemen van 70 volt of 100 volt.

1. Sluit luidsprekers aan op een geschikte distributieversterker en zorg ervoor dat de maximale som van de transformatortrappen van de luidsprekers het nominale uitgangsvermogen van de distributieversterker niet overschrijdt.
2. Pas de spanningskeuzeschakelaar van de afzonderlijke luidsprekers aan om het juiste luidheidsniveau te verkrijgen.

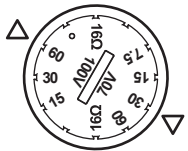

### Systemen met lage impedantie

Bij gebruik als onderdeel van een systeem met lage impedantie, hebben Impact-luidsprekers slechts één versterkerkanaal nodig voor een correcte werking. De frequentiesplitsing tussen de LF-driver en de HF-driver wordt bereikt door het interne passieve crossover-netwerk dat in elke behuizing is ingebouwd.

1. Sluit de luidspreker aan op een geschikte versterker en zorg ervoor dat de totale impedantie niet lager is dan de minimaal aanbevolen belastingsimpedantie van de versterker.
2. Selecteer de lage impedantie-instelling op de spanningskiezer aan de onderkant van de kast. (Dit wordt aangeduid met 8 Ω of 16 Ω, afhankelijk van uw luidsprekermodel.)

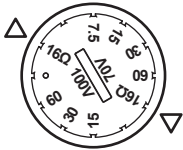

## Impact Series Komma igång

### Elektriska anslutningar

Elektriska anslutningar till Impact-högtalare tillhandahålls som en integrerad del av det justerbara väggfästet som medföljer varje högtalare. Följ detaljerna som visas i avsnittet Riginstruktioner i den här guiden.

### 70 Volt / 100 Volt linjedistribuerade system

Impact-seriehögtalare är konstruerade för användning i 70- eller 100-volts distribuerade system

1. Anslut högtalarna till en lämplig fördelningsförstärkare, se till att den maximala summan av högtalarnas transformatortrappar inte överstiger fördelningsförstärkarens nominella effekt.
2. Justera de enskilda högtalarnas spänningsväljare så att den ger rätt ljudnivå.

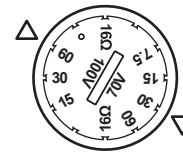

### System med låg impedans

När de används som en del av ett lågimpedanssystem behöver Impact-högtalarna endast en förstärkarkanal för korrekt drift. Frekvensdelningen mellan LF-drivrutinen och HF-drivrutinen åstadkommes av det interna passiva delningsnätverket inbyggt i varje hölje.

1. Anslut högtalaren till en lämplig förstärkare och se till att den totala impedansen inte är lägre än den minsta rekommenderade belastningsimpedansen för förstärkaren.
2. Välj lågimpedansinställningen på spänningsväljaren på undersidan av skåpet. (Detta är märkt 8 Ω eller 16 Ω, beroende på din högtalarmodell.)

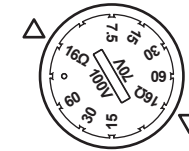

## Impact Series: Pierwsze kroki

### Połączenia elektryczne

Połączenia elektryczne z głośnikami Impact stanowią integralną część regulowanego wspornika ściennego dostarczanego z każdym głośnikiem. Postępuj zgodnie ze szczegółami przedstawionymi w sekcji Instrukcje dotyczące montażu w tym przewodniku.

### Rozproszone systemy liniowe 70 V / 100 V

Głośniki z serii Impact są przeznaczone do użytku w systemach rozproszonych 70 V lub 100 V.

1. Podłącz głośniki do odpowiedniego wzmacniacza dystrybucyjnego, upewniając się, że maksymalna suma odczepów transformatora głośników nie przekracza znamionowej mocy wyjściowej wzmacniacza dystrybucyjnego.
2. Wyreguluj przełącznik zaczeów napięcia poszczególnych głośników, aby zapewnić odpowiedni poziom głośności.

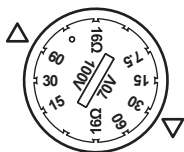

### Systemy o niskiej impedancji

Używane jako część systemu o niskiej impedancji, głośniki Impact wymagają tylko jednego kanału wzmacniacza do prawidłowego działania. Podział częstotliwości między przetwornikiem LF i HF jest realizowany przez wewnętrzną pasywną zwrotnicę wbudowaną w każdą obudowę.

1. Podłącz głośnik do odpowiedniego wzmacniacza, upewniając się, że całkowita impedancja nie jest niższa niż minimalna zalecana impedancja obciążenia wzmacniacza.
2. Wybierz ustawienie niskiej impedancji na wybieraku zaczeów napięcia na dole szafy. (Jest to oznaczone jako 8  $\Omega$  lub 16  $\Omega$ , w zależności od modelu głośnika).

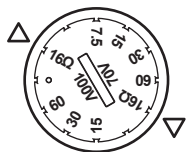

# Impact Series Rigging Instructions

## Installing the Loudspeaker with the Supplied Wall Bracket

The loudspeaker connections are provided as an integral part of the supplied WB-5 wall bracket.

1. Site the bracket on to the mounting surface, making sure there is sufficient free travel vertically and horizontally to allow full angular adjustment of the loudspeaker, and feed the speaker cables through the main bracket assembly from the rear.
2. Fix the wall bracket securely to the mounting surface using appropriate fixings. The correct hole spacing and bracket orientation are shown here:

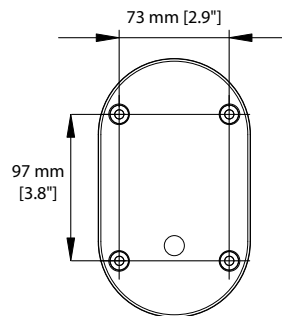

3. Terminate the speaker cable by stripping to length and connecting to the bracket assembly, ensuring correct polarity. The right terminal is positive (+ve) and the left terminal is negative (-ve).

4. Offer the loudspeaker up to the bracket and lock into place with a downward motion. This action automatically closes the electrical connections.

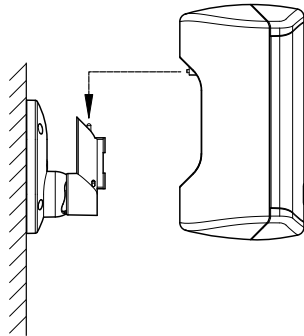

5. Angle the loudspeaker as required and lock the bracket using the 5 mm hex key provided.

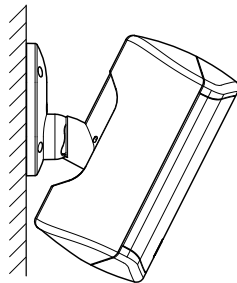

## Installing the Loudspeaker with other Wall Brackets

When installing Impact loudspeakers with Turbosound CB-10 or WB-10 brackets, or OmniMount™ brackets, you will need to terminate the cables directly at the loudspeaker terminal as shown.

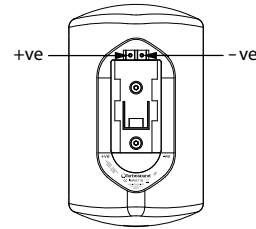

## LOUDSPEAKER MOUNTING INSTRUCTIONS – FOR QUALIFIED PERSONNEL ONLY

This loudspeaker system may be permanently installed by qualified personnel, using approved methods and materials. Improper installation can pose serious risk of injury or death. Please read these instructions in their entirety before attempting installation.

Permanent installation may only be attempted by persons licensed and qualified by appropriate authorities governing the installation location. Installers are to employ only original parts, brackets, fasteners and suspension accessories or properly rated and certified components from third parties. Replace any missing parts by contacting the authorized Reseller or Distributor in your region. Clarify all local requirements and obtain necessary approvals and permits before commencing work.

When selecting a location for the loudspeaker to be installed ensure that all mechanical, acoustic and safety considerations are observed. Ensure that the structure is capable of supporting the load and that all hardware is rated accordingly with ample safety factor. Do not suspend loudspeaker over areas of public circulation or where failure of the suspension system can cause bodily or property damage. Inspect suspension hardware regularly to ensure integrity.

Loudspeakers radiate a magnetic field, even when they are not in use. This magnetic field may cause interference with other devices such as computers, magnetic media and certain types of video monitors. Maintain a spacing of 2 meters between the loudspeaker and any such devices to prevent interference.

Music Tribe, its affiliates and representatives shall not be liable for any property damage or personal injury arising from the improper installation, use or maintenance of this product.



# Instrucciones de Anclaje de sus Impact Series

## Instalación del Altavoz con la Fijación de Pared Incluida

Las conexiones del altavoz vienen integradas en la fijación de pared WB-5 incluida con el altavoz.

1. Coloque la fijación en la superficie de montaje, asegurándose de dejar el suficiente recorrido tanto vertical como horizontal como para realizar un correcto ajuste del ángulo del altavoz y pase los cables de altavoz a través de la parte trasera de la fijación.
2. Atornille la fijación de forma segura a la superficie de montaje usando para ello los tornillos y tacos adecuados. A continuación le mostramos cuál es la separación de agujeros adecuada, así como la orientación de la fijación:

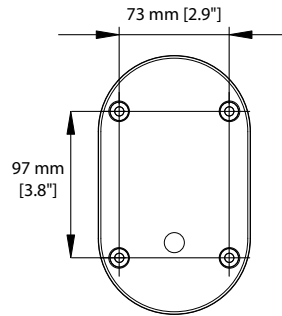

3. Termine el cable del altavoz pelando la parte necesaria y conectándolo a la tomas de la fijación, asegurándose de conectarlo con la polaridad correcta. El terminal derecho es positivo (+ve) mientras que el izquierdo es negativo (-ve).

4. Coloque el altavoz justo encima del soporte y fíjelo en su posición con un suave movimiento hacia abajo por las guías. Este movimiento hará que las conexiones eléctricas queden automáticamente hechas entre la fijación y el altavoz.

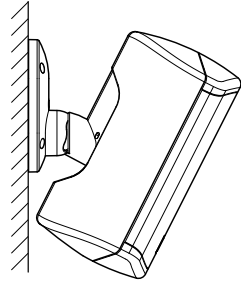

5. Oriente el altavoz de la forma adecuada y asegure la posición de la fijación usando la llave hexagonal (llave Allen) de 5 mm incluida.

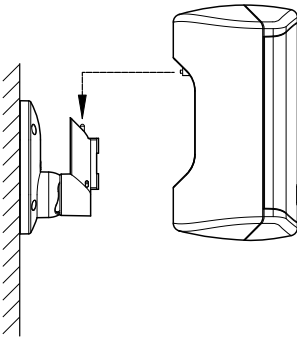

## Instalación de Este Altavoz con Otras Fijaciones de Pared

Cuando instale los altavoces Impact con fijaciones Turbosound CB-10 ó WB-10, o con fijaciones OmniMount™, deberá conectar los cables directamente en la terminal del altavoz de la siguiente forma.

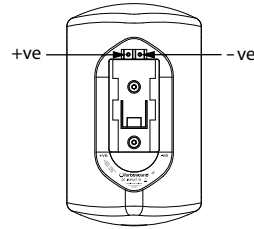

## INSTRUCCIONES DE MONTAJE DEL RECINTO – ÚNICAMENTE PARA PERSONAL CUALIFICADO

Este recinto acústico debe ser instalado de forma permanente únicamente por personal cualificado, usando métodos y piezas aprobadas y certificadas para tal fin. Una instalación adecuada puede suponer un riesgo importante de daños o incluso la muerte. Lea cuidadosa y completamente estas instrucciones antes de realizar la instalación.

Una instalación fija solo puede ser realizada por personas que dispongan de la cualificación adecuada y de la autorización y certificación oficial adecuada para tal fin. El instalador deberá usar solo piezas, abrazaderas, fijaciones y accesorios de suspensión originales o aquellos componentes de otros fabricantes que hayan sido certificados y aprobados expresamente para este fin. Si debe sustituir cualquier pieza extraviada o deteriorada, póngase en contacto con el distribuidor o mayorista oficial de su país o región. Antes de realizar cualquier tipo de instalación, obtenga todos los permisos y certificaciones legales necesarias para ello.

A la hora de elegir una ubicación para este recinto acústico, asegúrese de que dicha ubicación cumpla con todas las consideraciones y precauciones mecánicas, acústicas y de seguridad. Asegúrese de que la estructura sea capaz de soportar la carga y de que todas las piezas usadas para el montaje dispongan de un factor de seguridad suficientemente amplio para la instalación a realizar. Nunca coloque este recinto suspendido sobre zonas de libre circulación de la gente o en aquellos lugares en los que un fallo del sistema de suspensión pueda entrañar un riesgo de daños personales o materiales. Compruebe el sistema de suspensión de forma periódica para asegurarse de su integridad.

Los altavoces emiten un campo magnético, incluso cuando no los utilice. Este campo magnético puede llegar a producir interferencias en dispositivos tales como ordenadores, soportes magnéticos y algunos tipos de monitores de video. Deje un espacio de al menos 2 metros entre este recinto y cualquier tipo de dispositivo para evitar posibles interferencias.

Music Tribe, sus afiliados y distribuidores no son responsables en ningún caso de cualquier daño personal o material que se pueda producir por una instalación, uso o mantenimiento inadecuados de este producto.

# Série Impact : Instructions de Montage

## Installer L'enceinte Avec L'attache Murale Fournie

Les connexions électriques des enceintes sont directement intégrées à l'attache mural WB-5 fournie.

1. Placez l'attache sur la surface de montage en vous assurant que l'espace est suffisant pour permettre de régler l'angle d'orientation de l'enceinte verticalement et horizontalement. Passez les câbles de l'enceinte par l'arrière de l'attache.
2. Fixez l'attache murale à la surface de montage en utilisant un système de fixation adapté. L'espacement des trous et l'orientation de l'attache doivent être réalisés comme indiqué :

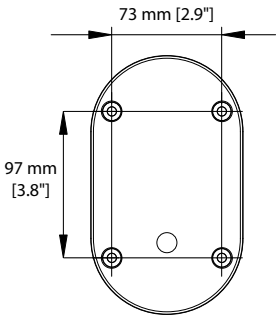

3. Dénudez les câbles et connectez-les au système d'attache en vérifiant bien la polarité. Le terminal de droite est positif (+ve) et celui de gauche est négatif (-ve).

4. Placez l'enceinte au niveau de l'attache puis verrouillez-la en l'abaissant sur l'attache. Cette action permet d'effectuer automatiquement toutes les connexions électriques.

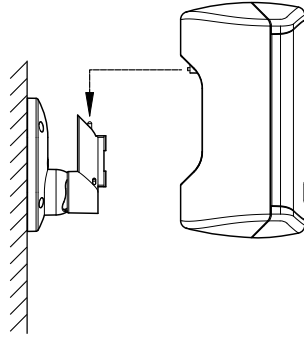

5. Orientez l'enceinte comme nécessaire puis serrez l'attache à l'aide de la clé hexagonale de 5 mm fournie.

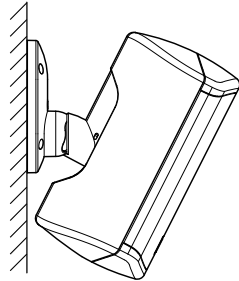

## Installer L'enceinte Avec un Autre Système D'attache Murale

Si vous installez les enceintes Impacte avec des attaches Turbosound CB-10 ou WB-10, ou OmniMount™, vous devez connecter les câbles directement au terminal de l'enceinte comme indiqué.

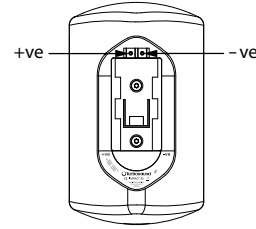

## CONSIGNES DE MONTAGE DE L'ENCEINTE – POUR PERSONNEL QUALIFIÉ UNIQUEMENT

Ce système d'enceintes peut être installé de manière permanente par un personnel qualifié utilisant des méthodes et matériaux homologués. Une installation non-conforme peut occasionner des risques sérieux de blessure ou de mort. Veuillez lire ces instructions dans leur intégralité avant de procéder à l'installation.

L'installation permanente peut être effectuée uniquement par des personnes qualifiées et certifiées par les autorités responsables du lieu de l'installation. L'installateur doit utiliser uniquement les pièces, supports, fixations et accessoires de suspensions d'origine ou des pièces d'autres constructeurs équivalentes et certifiées. Remplacez toute pièce manquante en contactant le revendeur ou distributeur agréé de votre région. Veuillez à répondre à toutes les exigences locales et à obtenir tous les permis ou autorisations nécessaires avant de débiter l'installation.

Lorsque vous choisissez le lieu d'installation de l'enceinte, veillez à ce que toutes les considérations mécaniques, acoustiques et de sécurité soient respectées. Assurez-vous que la structure puisse supporter la charge et que le matériel utilisé soit conforme à toutes les normes de sécurité. Ne suspendez pas d'enceinte au-dessus d'une zone de passage ou où une défaillance du système de suspension pourrait occasionner des dommages corporels ou matériels. Vérifiez régulièrement l'état du système de suspension.

Les enceintes produisent un champ magnétique même lorsqu'elles ne sont pas utilisées. Ce champ magnétique peut causer des interférences avec d'autres appareils comme les ordinateurs, supports de stockage magnétiques et certains types de moniteurs vidéo. Conservez une distance de 2 mètres entre l'enceinte et de tels appareils pour éviter les interférences.

Music Tribe, ses affiliés et représentants ne peuvent pas être tenus pour responsables pour tout dommage matériel ou blessure corporelle résultant d'une installation, utilisation ou entretien non-conforme de ce produit.

# Impact-Serie Rigging-Anleitungen

## Lautsprecher mit der Mitgelieferten Wandhalterung Installieren

Die Lautsprecher-Anschlüsse sind in die mitgelieferte WB-5 Wandhalterung integriert.

1. Positionieren Sie die Halterung auf der Montage-Oberfläche und achten Sie darauf, dass in vertikaler und horizontaler Richtung ausreichend Freiraum bleibt, um den Lautsprecher ungehindert abzuwinkeln. Schließen Sie die Lautsprecherkabel durch die Rückseite der Halterungshauptgruppe an.
2. Fixieren Sie die Wandhalterung mit den geeigneten Befestigungen sicher auf der Montage-Oberfläche. Die korrekten Lochabstände und die Ausrichtung der Halterung sehen Sie hier:

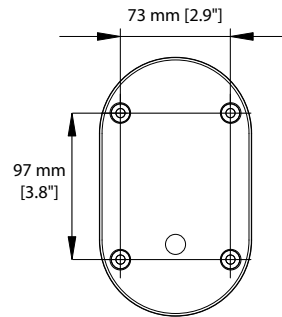

3. Terminieren Sie das Lautsprecherkabel, indem Sie die entsprechende Länge abisolieren und es an die Halterungsgruppe anschließen, wobei Sie auf die korrekte Polarität achten. Der rechte Anschluss ist positiv (+) und der linke Anschluss negativ (-)

4. Heben Sie den Lautsprecher vor die Halterung und setzen Sie ihn mit einer Abwärtsbewegung fest an seinen Platz. Dadurch werden die elektrischen Anschlüsse automatisch hergestellt.

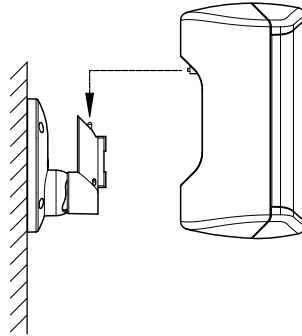

5. Winkeln Sie den Lautsprecher nach Bedarf ab und arretieren Sie die Halterung mit dem mitgelieferten 5 mm Innensechskantschlüssel.

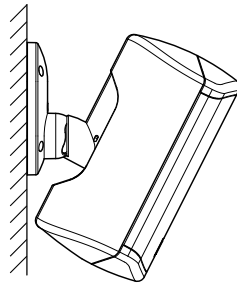

## Lautsprecher mit Anderen Wandhalterungen Installieren

Wenn Sie Impact-Lautsprecher mit den Halterungen Turbosound CB-10, WB-10 oder OmniMount™ installieren, müssen Sie die Kabel direkt am Lautsprecher-Anschluss befestigen – siehe unten.

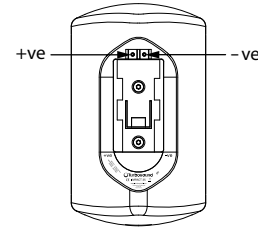

## ANLEITUNGEN FÜR DIE LAUTSPRECHERMONTAGE – NUR FÜR QUALIFIZIERTE FACHKRÄFTE

Dieses Lautsprechersystem darf von qualifizierten Fachkräften mit den bewährten Verfahren und Materialien fest installiert werden. Unsachgemäße Installationen können zu Verletzungen und tödlichen Unfällen führen. Lesen Sie diese Anleitungen bitte vollständig, bevor Sie mit der Installation beginnen.

Festinstallationen dürfen nur von Personen ausgeführt werden, die von der entsprechenden und für den Installationsort zuständigen Behörde lizenziert und zugelassen wurden. Die Installateure dürfen nur originale Bauteile, Halterungen, Befestigungen und Aufhängungszubehör oder korrekt bewertete und zertifizierte Bauteile von Drittanbietern verwenden. Um fehlende Bauteile zu ersetzen, kontaktieren Sie den autorisierten Wiederverkäufer oder den Vertrieb Ihres Gebiets. Klären Sie alle lokalen Vorgaben und holen Sie die notwendigen Freigaben und Genehmigungen ein, bevor Sie mit der Arbeit beginnen.

tellen Sie bei der Wahl eines Installationsorts für den Lautsprecher sicher, dass alle mechanischen, akustischen und sicherheitsrelevanten Überlegungen berücksichtigt wurden. Achten Sie darauf, dass die Gebäudestruktur die Last tragen kann und dass die gesamte Hardware entsprechend bewertet ist und über einen großzügigen Sicherheitsfaktor verfügt. Hängen Sie die Lautsprecher nicht über Bereichen auf, in denen sich Personen bewegen oder Fehler am Aufhängungssystem zu körperlichen und materiellen Schäden führen können. Untersuchen Sie die Aufhängungshardware regelmäßig, um ihre Unversehrtheit sicherzustellen.

Lautsprecher erzeugen auch bei Inaktivität ein Magnetfeld, das bei anderen Geräten wie Computern, magnetischen Medien und bestimmten Bildschirmtypen Störungen verursachen kann. Halten Sie daher zwischen diesen Geräten und den Lautsprechern einen Sicherheitsabstand von 2 Metern ein.

Music Tribe, ihre angeschlossenen Unternehmen und Vertreter übernehmen keine Haftung für Beschädigungen am Besitz oder Verletzungen, die durch falschen Einbau, falschen Betrieb oder falsche Wartung des Produkts verursacht wurden.



## Instruções de Armação do Impact Series

### Instalação do Alto-Falante com Suporte de Parede Fornecido

As conexões do alto-falante são fornecidas como parte integral do suporte de parede WB-5 fornecido.

1. Posicione o suporte na superfície de montagem, certificando-se que haja suficiente espaço para movimento vertical e horizontal, de forma a permitir o ajuste angular total do alto-falante, e alimentar os cabos do alto-falante através da montagem de suporte principal da traseira.
2. Prenda o suporte de parede firmemente à superfície de montagem usando fixações adequadas. O espaçamento de furos correto e a orientação do suporte estão demonstrados aqui:

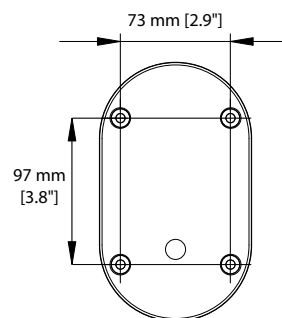

3. Faça a terminação do cabo do alto-falante, descascando no comprimento e conectando a montagem do suporte, certificando-se de que a polaridade esteja correta. O terminal direito é positivo (+ve) e o terminal esquerdo é negativo (-ve).

4. Conecte o alto-falante ao suporte e trave-o com um movimento forçando para baixo. Esta ação fecha as conexões elétricas automaticamente.

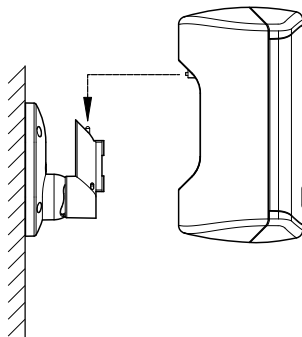

5. Angule o alto-falante conforme necessário e trave o suporte usando a chave sextavada de 5 mm fornecida.

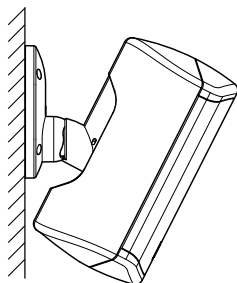

### Instalação de Alto-Falantes com Outros Suportes de Parede

Quando instalar alto-falantes Impact com Turbosound CB-10 ou suportes WB-10, ou suportes OmniMount™, é necessário fazer a terminação dos cabos diretamente no terminal de alto-falantes conforme demonstrado.

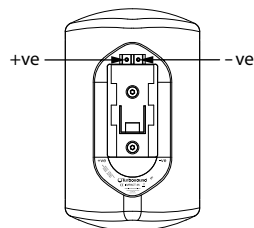

### INSTRUÇÕES DE MONTAGEM DO ALTO-FALANTE – APENAS PARA PESSOAL QUALIFICADO

O sistema de alto-falantes pode ser instalado permanentemente por pessoal qualificado, usando métodos e materiais aprovados. Instalação inadequada pode oferecer riscos sérios de ferimento ou de morte. Favor, ler todas as instruções antes de tentar fazer a instalação.

A instalação permanente só pode ser feita por pessoas licenciadas e qualificadas por autoridades que governam o local de instalação. Os instaladores devem usar somente peças, suportes, presilhas e acessórios de suspensão originais ou componentes adequadamente classificados e certificados por terceiros. Para substituir peças que estejam faltando, entre em contato com um revendedor ou distribuidor autorizado da sua região. Tome conhecimento de todos os requisitos locais e obtenha as aprovações e licenças necessárias antes de iniciar o trabalho.

Quando selecionar um local para o alto-falante ser instalado certifique-se de que todas as considerações mecânicas, acústicas e de segurança sejam seguidas. Certifique-se de que a estrutura seja capaz de suportar a carga e que todas as ferragens sejam classificadas de acordo com um fator de segurança amplo. Não suspenda o alto-falante em áreas de circulação pública ou onde falhas no sistema de suspensão possam causar danos corporais ou à propriedade. Inspeccione as ferragens de suspensão regularmente para garantir sua integridade.

Alto-falantes irradiam um campo magnético, mesmo quando não estão sendo usados. Este campo magnético pode causar interferências em outros aparelhos tais como computadores, mídia magnética e certos tipos de monitores de vídeo. Mantenha um espaçamento de 2 metros entre o alto-falante e todos aparelhos do tipo para evitar interferência.

Music Tribe, seus afiliados e representantes não são responsáveis por danos à propriedade ou ferimentos pessoais que possam ocorrer devido à instalação, uso, ou manutenção inadequada deste produto.

# Istruzioni per il rigging della serie Impact

## Installazione dell'altoparlante con la staffa a parete in dotazione

I collegamenti degli altoparlanti sono forniti come parte integrante della staffa da parete WB-5 in dotazione.

1. Posizionare la staffa sulla superficie di montaggio, assicurandosi che vi sia una corsa libera sufficiente verticalmente e orizzontalmente per consentire la completa regolazione angolare dell'altoparlante e far passare i cavi dell'altoparlante attraverso il gruppo staffa principale dal retro.
2. Fissare saldamente la staffa a parete alla superficie di montaggio utilizzando i fissaggi appropriati. La corretta spaziatura dei fori e l'orientamento della staffa sono mostrati qui:

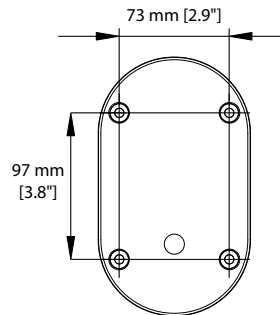

3. Terminare il cavo dell'altoparlante spellandolo a misura e collegandolo al gruppo staffa, assicurando la corretta polarità. Il terminale destro è positivo (+ve) e il terminale sinistro è negativo (-ve).

4. Posizionare l'altoparlante fino alla staffa e bloccarlo in posizione con un movimento verso il basso. Questa azione chiude automaticamente i collegamenti elettrici.

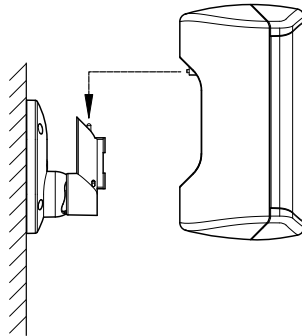

5. Inclinare l'altoparlante come richiesto e bloccare la staffa utilizzando la chiave esagonale da 5 mm fornita.

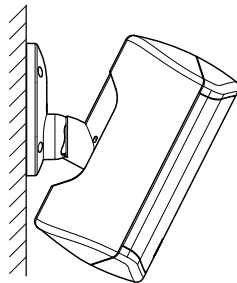

## Installazione dell'altoparlante con altre staffe a parete

Quando si installano altoparlanti Impact con staffe Turbosound CB-10 o WB-10 o staffe OmniMount™, sarà necessario terminare i cavi direttamente al terminale dell'altoparlante come mostrato.

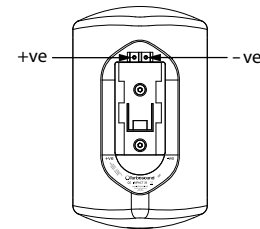

## ISTRUZIONI DI MONTAGGIO DELL'ALTOPARLANTE - SOLO PER PERSONALE QUALIFICATO

Questo sistema di altoparlanti può essere installato in modo permanente da personale qualificato, utilizzando metodi e materiali approvati. Un'installazione impropria può comportare un serio rischio di lesioni o morte. Si prega di leggere queste istruzioni nella loro interezza prima di tentare l'installazione.

L'installazione permanente può essere tentata solo da persone autorizzate e qualificate dalle autorità competenti che governano il luogo di installazione. Gli installatori devono utilizzare solo parti originali, staffe, elementi di fissaggio e accessori per sospensioni o componenti adeguatamente classificati e certificati di terze parti. Sostituire le parti mancanti contattando il rivenditore o distributore autorizzato nella propria regione. Chiarire tutti i requisiti locali e ottenere le approvazioni e i permessi necessari prima di iniziare il lavoro.

Quando si seleziona una posizione per l'installazione dell'altoparlante, assicurarsi che siano rispettate tutte le considerazioni meccaniche, acustiche e di sicurezza. Assicurarsi che la struttura sia in grado di supportare il carico e che tutto l'hardware sia classificato di conseguenza con un ampio fattore di sicurezza. Non sospendere l'altoparlante su aree di circolazione pubblica o dove un guasto del sistema di sospensione può causare danni a persone o cose. Ispezionare regolarmente la bulloneria delle sospensioni per verificarne l'integrità.

Gli altoparlanti irradiano un campo magnetico, anche quando non sono in uso. Questo campo magnetico può causare interferenze con altri dispositivi come computer, supporti magnetici e alcuni tipi di monitor video. Mantenere una distanza di 2 metri tra l'altoparlante e tali dispositivi per evitare interferenze.

Music Tribe, i suoi affiliati e rappresentanti non saranno responsabili per eventuali danni alla proprietà o lesioni personali derivanti dall'installazione, dall'uso o dalla manutenzione impropri di questo prodotto.

# Instructies voor het monteren van de Impact Series

## De luidspreker installeren met de meegeleverde muurbeugel

De luidspreker aansluitingen worden geleverd als integraal onderdeel van de meegeleverde WB-5 muurbeugel.

- Plaats de beugel op het montageoppervlak en zorg ervoor dat er zowel verticaal als horizontaal voldoende bewegingsvrijheid is om de luidspreker volledig in de hoek te kunnen verstellen, en voer de luidsprekerkabels vanaf de achterkant door de hoofdbeugel.
- Bevestig de muurbeugel stevig aan het montageoppervlak met behulp van geschikte bevestigingen. De juiste afstand tussen de gaten en de oriëntatie van de beugel worden hier weergegeven:

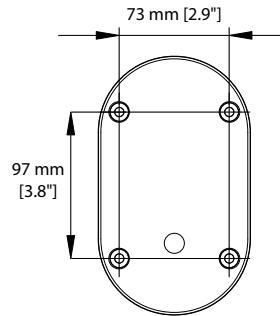

- Sluit de luidsprekerkabel af door deze op lengte te strippen en aan te sluiten op de beugel, waarbij u let op de juiste polariteit. De rechter terminal is positief (+ve) en de linker terminal is negatief (-ve).

- Bied de luidspreker aan tot aan de beugel en vergrendel deze met een neerwaartse beweging. Deze actie sluit automatisch de elektrische verbindingen.

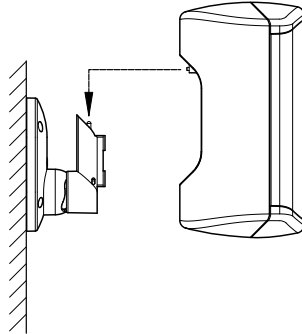

- Zet de luidspreker in de gewenste hoek en vergrendel de beugel met de meegeleverde inbussleutel van 5 mm.

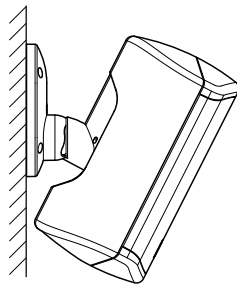

## De luidspreker met andere muurbeugels installeren

Bij het installeren van Impact-luidsprekers met Turbosound CB-10- of WB-10-beugels of OmniMount™-beugels, moet u de kabels direct bij de luidspreker aansluiting afsluiten, zoals afgebeeld.

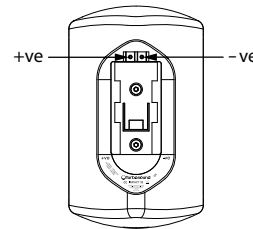

## INSTRUCTIES VOOR MONTAGE VAN DE LUIDSPREKER - ALLEEN VOOR GEKwalificeerd PERSONEEL

Dit luidsprekersysteem mag permanent worden geïnstalleerd door gekwalificeerd personeel, met gebruikmaking van goedgekeurde methoden en materialen. Onjuiste installatie kan een ernstig risico op letsel of overlijden opleveren. Lees deze instructies volledig door voordat u met de installatie begint.

Permanente installatie mag alleen worden geprobeerd door personen die bevoegd en gekwalificeerd zijn door de bevoegde autoriteiten die de installatielocatie beheersen. Installateurs mogen alleen originele onderdelen, beugels, bevestigingsmiddelen en ophangingsaccessoires of correct beoordeelde en gecertificeerde componenten van derden gebruiken. Vervang ontbrekende onderdelen door contact op te nemen met de geautoriseerde wederverkoper of distributeur in uw regio. Verduidelijk alle lokale vereisten en verkrijg de nodige goedkeuringen en vergunningen voordat u met de werkzaamheden begint.

Zorg er bij het kiezen van een plaats voor de te installeren luidspreker voor dat alle mechanische, akoestische en veiligheidsoverwegingen in acht worden genomen. Zorg ervoor dat de structuur de belasting kan dragen en dat alle hardware dienovereenkomstig is beoordeeld met voldoende veiligheidsfactor. Hang de luidspreker niet op boven openbare plaatsen of waar een defect aan het ophangingsysteem lichamelijk letsel of materiële schade kan veroorzaken. Inspecteer de ophangingshardware regelmatig om de integriteit te waarborgen.

Luidsprekers stralen een magnetisch veld uit, ook als ze niet worden gebruikt. Dit magnetische veld kan interferentie veroorzaken met andere apparaten, zoals computers, magnetische media en bepaalde typen videomonitors. Bewaar een afstand van 2 meter tussen de luidspreker en dergelijke apparaten om storing te voorkomen.

Music Tribe, zijn dochterondernemingen en vertegenwoordigers zijn niet aansprakelijk voor materiële schade of persoonlijk letsel als gevolg van onjuiste installatie, gebruik of onderhoud van dit product.

# Impact Series rigginstruktioner

## Installera högtalaren med det medföljande väggfästet

Högtalaranslutningarna tillhandahålls som en integrerad del av det medföljande WB-5 väggfästet.

1. Placera fästet på monteringsytan, se till att det finns tillräckligt med fri rörelse vertikalt och horisontellt för att möjliggöra full vinkeljustering av högtalaren och mata högtalarkablarna genom huvudfästet bakifrån.
2. Fäst väggfästet ordentligt på monteringsytan med lämpliga fästen. Rätt hållavstånd och fästeorientering visas här:

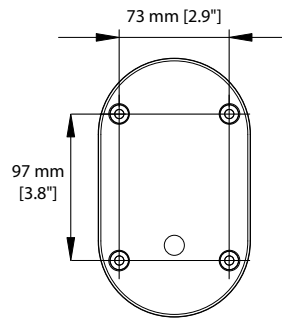

3. Avsluta högtalarkabeln genom att ta bort längden och anslut den till fästet och se till att polariteten är korrekt. Den högra terminalen är positiv (+ve) och den vänstra terminalen är negativ (-ve).

4. Ge högtalaren upp till fästet och lås den på plats med en nedåtgående rörelse. Denna åtgärd stänger automatiskt de elektriska anslutningarna.

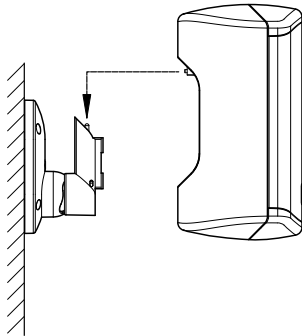

5. Vinkla högtalaren efter behov och lås fästet med den medföljande 5 mm insexnyckeln.

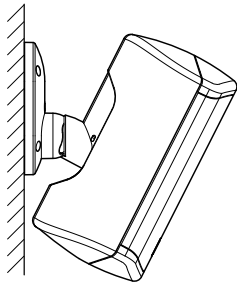

## Installera högtalaren med andra väggfästen

När du installerar Impact-högtalare med Turbosound CB-10 eller WB-10-fästen eller OmniMount™-fästen, måste du avsluta kablarna direkt vid högtalaruttaget som visas.

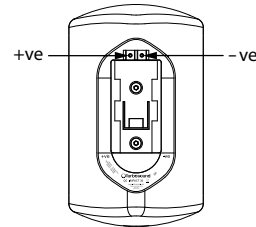

## HÖGTALARE MONTERINGSANVISNINGAR - ENDAST FÖR KVALIFICERAD PERSONAL

Detta högtalarsystem kan installeras permanent av kvalificerad personal med godkända metoder och material. Felaktig installation kan utgöra allvarlig risk för person- eller dödsfall. Läs dessa instruktioner i sin helhet innan du försöker installera.

Permanent installation får endast försökas av personer som är licensierade och kvalificerade av lämpliga myndigheter som styr installationsplatsen. Installatörer får endast använda originaldelar, konsoler, fästelement och upphängningstillbehör eller korrekt klassificerade och certifierade komponenter från tredje part. Byt ut eventuella delar som saknas genom att kontakta en auktoriserad återförsäljare eller distributör i din region. Förtydliga alla lokala krav och få nödvändiga godkännanden och tillstånd innan arbetet påbörjas.

När du väljer en plats för högtalaren som ska installeras, se till att alla mekaniska, akustiska och säkerhetsöverväganden följs. Se till att strukturen kan bära lasten och att all hårdvara klassas i enlighet med tillräcklig säkerhetsfaktor. Stäng inte högtalaren över områden med allmän cirkulation eller där ett fel i upphängningssystemet kan orsaka kropps- eller egendomsskador. Inspektera upphängningshårdvaran regelbundet för att säkerställa integritet.

Högtalare strålar ut ett magnetfält, även när de inte används. Detta magnetfält kan orsaka störningar på andra enheter som datorer, magnetiska media och vissa typer av bildskärmar. Håll ett avstånd på 2 meter mellan högtalaren och sådana enheter för att förhindra störningar.

Music Tribe, dess dotterbolag och företrädare är inte ansvariga för skador på egendom eller personskada som uppstår på grund av felaktig installation, användning eller underhåll av denna produkt.

# Instrukcje podwieszania serii Impact

## Instalowanie głośnika za pomocą dostarczonego wspornika ściennego

Złącza głośnikowe stanowią integralną część dostarczonego uchwyty ściennego WB-5.

1. Umieść wspornik na powierzchni montażowej, upewniając się, że jest wystarczająco swobodny ruch w pionie i poziomie, aby umożliwić pełną regulację kątową głośnika, i przeprowadź kable głośnikowe przez zespół głównego wspornika od tyłu.
2. Przymocuj bezpiecznie uchwyt ścienny do powierzchni montażowej za pomocą odpowiednich mocowań. Tutaj pokazano prawidłowy rozstaw otworów i orientację wspornika:

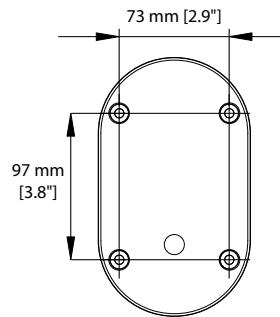

3. Zakończ kabel głośnika, zdejmując izolację na odpowiednią długość i podłączając do zespołu wspornika, zapewniając prawidłową biegunowość. Prawy zacisk jest dodatni (+ ve), a lewy zacisk jest ujemny (-ve).

4. Przyłóż głośnik do wspornika i zablokuj go ruchem w dół. Ta czynność automatycznie zamyka połączenia elektryczne.

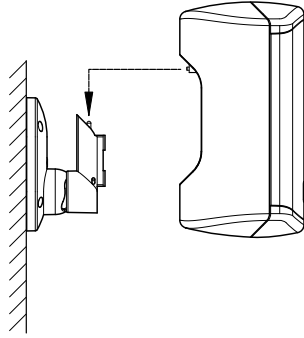

5. Ustaw głośnik pod odpowiednim kątem i zablokuj wspornik za pomocą dostarczonego klucza imbusowego 5 mm.

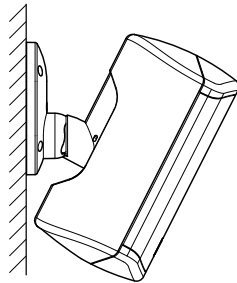

## Instalowanie głośnika za pomocą innych wsporników ściennych

Podczas montażu głośników Impact z uchwytami Turbosound CB-10 lub WB-10 lub uchwytami OmniMount™ należy zakończyć kable bezpośrednio przy zacisku głośnikowym, jak pokazano na rysunku.

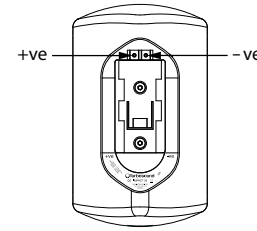

## INSTRUKCJA MONTAŻU GŁOŚNIKA - TYLKO DLA WYKWALIFIKOWANEGO PERSONELU

Ten system głośników może być zainstalowany na stałe przez wykwalifikowany personel przy użyciu zatwierdzonych metod i materiałów. Nieprawidłowa instalacja może spowodować poważne ryzyko obrażeń lub śmierci. Przed przystąpieniem do instalacji przeczytaj w całości niniejsze instrukcje.

Instalacja na stałe może być przeprowadzana wyłącznie przez osoby posiadające licencję i kwalifikacje wydane przez odpowiednie władze odpowiedzialne za miejsce instalacji. Instalatorzy powinni używać tylko oryginalnych części, wsporników, elementów mocujących i akcesoriów do zawieszenia lub odpowiednio ocenionych i certyfikowanych komponentów innych firm. Wymień brakujące części, kontaktując się z autoryzowanym sprzedawcą lub dystrybutorem w swoim regionie. Wyjaśnij wszystkie lokalne wymagania i uzyskaj niezbędne zgody i pozwolenia przed rozpoczęciem pracy.

Wybierając miejsce na instalację głośnika, należy zwrócić uwagę na wszelkie względy mechaniczne, akustyczne i dotyczące bezpieczeństwa. Upewnij się, że konstrukcja jest w stanie udźwignąć obciążenie i że sprzęt jest odpowiednio oceniany z wystarczającym współczynnikiem bezpieczeństwa. Nie zawieszaj głośnika nad obszarami publicznymi lub tam, gdzie awaria systemu zawieszenia może spowodować uszkodzenie ciała lub mienia. Regularnie sprawdzaj elementy zawieszenia, aby zapewnić integralność.

Głośniki emitują pole magnetyczne, nawet jeśli nie są używane. To pole magnetyczne może powodować zakłócenia z innymi urządzeniami, takimi jak komputery, nośniki magnetyczne i niektóre typy monitorów wideo. Zachowaj odległość 2 metrów między głośnikiem a takimi urządzeniami, aby zapobiec zakłóceniom.

Music Tribe, jej spółki stowarzyszone i przedstawiciele nie ponoszą odpowiedzialności za jakiegokolwiek szkody majątkowe lub obrażenia ciała wynikające z niewłaściwej instalacji, użytkowania lub konserwacji tego produktu.



# Specifications

	IMPACT TC132-T/WH	IMPACT TC152-T/WH	IMPACT TC153-T/WH
<b>System Data</b>			
Components	1 x 3.5" (89 mm) LF driver 1 x 1" (25 mm) HF tweeter	1 x 5" (127 mm) LF driver 1 x 1" (25 mm) HF tweeter	2 x 5" (127 mm) LF drivers 2 x 1" (25 mm) HF tweeters
Frequency range	90 Hz – 20 kHz ±3 dB	89 Hz – 20 kHz ±3 dB	2 x 1" (25 mm) HF tweeters
Dispersion @ -6 dB pt	20° H x 100° V	100° H x 70° V	100° H x 70° V
Power handling	30 Watts continuous 120 Watts peak	60 Watts continuous 240 Watts peak	120 Watts continuous 480 Watts peak
Sensitivity (1 w @ 1 m)	88 dB	90 dB	90 dB
Max SPL (cont/peak)	103 dB / 109 dB	108 dB / 114 dB	111 dB / 117 dB
Nominal impedance	16 Ω	16 Ω	8 Ω
<b>Components</b>			
Crossover	Internal passive crossover at 2.5 kHz, 12 dB / octave		Internal passive crossover at 4.5 kHz, 12 dB / octave
Construction	Gas injected, glass-filled moulded ABS enclosure		
Grille	Powder coated perforated steel		
Connectors	Terminal block connectors		
Mounting hardware	2 x M6 fixing points for WB-5 wall bracket (supplied) Compatible with WB-10 wall brackets CB-10 ceiling brackets and OmniMount brackets		
<b>Options</b> Available colours: White, Black			
Dimensions (H x W x D)	242 x 145 x 148 mm (9.5 x 5.7 x 5.8")	300 x 164 x 158 mm (11.8 x 6.5 x 6.2")	450 x 164 x 158 mm (17.7 x 6.5 x 6.2")
Net weight	2.8 kg (6.2 lbs)	3.5 kg (7.7 lbs)	5 kg (11 lbs)

OmniMount is a registered trademark and brand of Ergotron, Inc.

## Other important information

### EN Important information

#### 1. Register online.

Please register your new Music Tribe equipment right after you purchase it by visiting musictribe.com. Registering your purchase using our simple online form helps us to process your repair claims more quickly and efficiently. Also, read the terms and conditions of our warranty, if applicable.

**2. Malfunction.** Should your Music Tribe Authorized Reseller not be located in your vicinity, you may contact the Music Tribe Authorized Fulfiller for your country listed under "Support" at musictribe.com. Should your country not be listed, please check if your problem can be dealt with by our "Online Support" which may also be found under "Support" at musictribe.com. Alternatively, please submit an online warranty claim at musictribe.com BEFORE returning the product.

#### 3. Power Connections.

Before plugging the unit into a power socket, please make sure you are using the correct mains voltage for your particular model. Faulty fuses must be replaced with fuses of the same type and rating without exception.

### ES Aspectos importantes

#### 1. Registro online.

Le recomendamos que registre su nuevo aparato Music Tribe justo después de su compra accediendo a la página web musictribe.com. El registro de su compra a través de nuestro sencillo sistema online nos ayudará a resolver cualquier incidencia que se presente a la mayor brevedad posible. Además, aproveche para leer los términos y condiciones de nuestra garantía, si es aplicable en su caso.

**2. Averías.** En el caso de que no exista un distribuidor Music Tribe en las inmediaciones, puede ponerse en contacto con el distribuidor Music Tribe de su país, que encontrará dentro del apartado "Support" de nuestra página web musictribe.com. En caso de que su país no aparezca en ese listado, acceda a la sección "Online Support" (que también encontrará dentro del apartado "Support" de nuestra página web) y compruebe si su problema aparece descrito y solucionado allí. De forma alternativa, envíenos a través de la página web una solicitud online de soporte en periodo de garantía ANTES de devolvernos el aparato.

#### 3. Conexiones de corriente.

Antes de enchufar este aparato a una salida de corriente, asegúrese de que dicha salida sea del voltaje adecuado para su modelo concreto. En caso de que deba sustituir un fusible quemado, deberá hacerlo por otro de idénticas especificaciones, sin excepción.

### FR Informations importantes

#### 1. Enregistrez-vous en ligne.

Prenez le temps d'enregistrer votre produit Music Tribe aussi vite que possible sur le site Internet musictribe.com. Le fait d'enregistrer le produit en ligne nous permet de gérer les réparations plus rapidement et plus efficacement. Prenez également le temps de lire les termes et conditions de notre garantie.

**2. Dysfonctionnement.** Si vous n'avez pas de revendeur Music Tribe près de chez vous, contactez le distributeur Music Tribe de votre pays : consultez la liste des distributeurs de votre pays dans la page "Support" de notre site Internet musictribe.com. Si votre pays n'est pas dans la liste, essayez de résoudre votre problème avec notre "aide en ligne" que vous trouverez également dans la section "Support" du site musictribe.com. Vous pouvez également nous faire parvenir directement votre demande de réparation sous garantie par Internet sur le site musictribe.com AVANT de nous renvoyer le produit.

#### 3. Raccordement au secteur.

Avant de relier cet équipement au secteur, assurez-vous que la tension secteur de votre région soit compatible avec l'appareil. Veillez à remplacer les fusibles uniquement par des modèles exactement de même taille et de même valeur électrique — sans aucune exception.

### DE Weitere wichtige Informationen

#### 1. Online registrieren.

Bitte registrieren Sie Ihr neues Music Tribe-Gerät direkt nach dem Kauf auf der Website musictribe.com. Wenn Sie Ihren Kauf mit unserem einfachen online Formular registrieren, können wir Ihre Reparaturansprüche schneller und effizienter bearbeiten. Lesen Sie bitte auch unsere Garantiebedingungen, falls zutreffend.

**2. Funktionsfehler.** Sollte sich kein Music Tribe Händler in Ihrer Nähe befinden, können Sie den Music Tribe Vertrieb Ihres Landes kontaktieren, der auf musictribe.com unter „Support“ aufgeführt ist. Sollte Ihr Land nicht aufgelistet sein, prüfen Sie bitte, ob Ihr Problem von unserem „Online Support“ gelöst werden kann, den Sie ebenfalls auf musictribe.com unter „Support“ finden. Alternativ reichen Sie bitte Ihren Garantieanspruch online auf musictribe.com ein, BEVOR Sie das Produkt zurücksenden.

**3. Stromanschluss.** Bevor Sie das Gerät an eine Netzsteckdose anschließen, prüfen Sie bitte, ob Sie die korrekte Netzspannung für Ihr spezielles Modell verwenden. Fehlerhafte Sicherungen müssen ausnahmslos durch Sicherungen des gleichen Typs und Nennwerts ersetzt werden.

### PT Outras Informações Importantes

**1. Registre-se online.** Por favor, registre seu novo equipamento Music Tribe logo após a compra visitando o site musictribe.com Registrar sua compra usando nosso simples formulário online nos ajuda a processar seus pedidos de reparos com maior rapidez e eficiência. Além disso, leia nossos termos e condições de garantia, caso seja necessário.

**2. Funcionamento Defeituoso.** Caso seu fornecedor Music Tribe não esteja localizado nas proximidades, você pode contatar um distribuidor Music Tribe para o seu país listado abaixo de "Suporte" em musictribe.com. Se seu país não estiver na lista, favor checar se seu problema pode ser resolvido com o nosso "Suporte Online" que também pode ser achado abaixo de "Suporte" em musictribe.com. Alternativamente, favor enviar uma solicitação de garantia online em musictribe.com ANTES da devolução do produto.

**3. Ligações.** Antes de ligar a unidade à tomada, assegure-se de que está a utilizar a voltagem correcta para o modelo em questão. Os fusíveis com defeito terão de ser substituídos, sem qualquer excepção, por fusíveis do mesmo tipo e corrente nominal.

### IT Informazioni importanti

#### 1. Registratevi online.

Vi invitiamo a registrare il nuovo apparecchio Music Tribe subito dopo averlo acquistato visitando musictribe.com. La registrazione dell'acquisto tramite il nostro semplice modulo online ci consente di elaborare le richieste di riparazione in modo più rapido ed efficiente. Leggete anche i termini e le condizioni della nostra garanzia, qualora applicabile.

**2. Malfunzionamento.** Nel caso in cui il rivenditore autorizzato Music Tribe non si trovi nelle vostre vicinanze, potete contattare il Music Tribe Authorized Fulfiller per il vostro paese, elencato in "Support" @ musictribe.com. Se la vostra nazione non è elencata, controllate se il problema può essere risolto tramite il nostro "Online Support" che può anche essere trovato sotto "Support" @ musictribe.com. In alternativa, inviate una richiesta di garanzia online su musictribe.com PRIMA di restituire il prodotto.

**3. Collegamento all'alimentazione.** Prima di collegare l'unità a una presa di corrente, assicuratevi di utilizzare la tensione di rete corretta per il modello specifico. I fusibili guasti devono essere sostituiti, senza eccezioni, con fusibili dello stesso tipo e valore nominale.

EN

ES

FR

DE

PT

IT

## Other important information

### NL Belangrijke informatie

**1. Registreer online.** Registreer uw nieuwe Music Tribe-apparatuur direct nadat u deze hebt gekocht door naar musictribe.com te gaan. Door uw aankoop te registreren via ons eenvoudige online formulier, kunnen wij uw reparatieclaims sneller en efficiënter verwerken. Lees ook de voorwaarden van onze garantie, indien van toepassing.

**2. Storing.** Mocht uw door Music Tribe geautoriseerde wederverkoper niet bij u in de buurt zijn gevestigd, dan kunt u contact opnemen met de door Music Tribe Authorized Fulfiller voor uw land vermeld onder "Support" op musictribe.com. Als uw land niet in de lijst staat, controleer dan of uw probleem kan worden opgelost door onze "Online Support", die u ook kunt vinden onder "Support" op musictribe.com. U kunt ook een online garantieclaim indienen op musictribe.com VOORDAT u het product retourneert.

**3. Stroomaansluitingen.** Voordat u het apparaat op een stopcontact aansluit, moet u ervoor zorgen dat u de juiste netspanning voor uw specifieke model gebruikt. Defecte zekeringen moeten zonder uitzondering worden vervangen door zekeringen van hetzelfde type en dezelfde waarde.

### SE Viktig information

**1. Registrera online.** Registrera din nya Music Tribe-utrustning direkt efter att du köpt den genom att besöka musictribe.com. Att registrera ditt köp med vårt enkla onlineformulär hjälper oss att behandla dina reparationsanspråk snabbare och mer effektivt. Läs också villkoren i vår garanti, om tillämpligt.

**2. Fel.** Om din Music Tribe- auktoriserade återförsäljare inte finns i din närhet kan du kontakta Music Tribe Authorized Fulfiller för ditt land listat under "Support" på musictribe.com. Om ditt land inte är listat, kontrollera om ditt problem kan hanteras av vår "Onlinesupport" som också finns under "Support" på musictribe.com. Alternativt kan du skicka in ett online-garantianspråk på musictribe.com INNAN du returnerar produkten.

**3. Strömanslutningar.** Innan du ansluter enheten till ett eluttag, se till att du använder rätt nätspanning för just din modell. Felaktiga säkringar måste bytas ut mot säkringar av samma typ och märkning utan undantag.

### PL Ważna informacja

**1. Zarejestrować online.** Zarejestruj swój nowy sprzęt Music Tribe zaraz po zakupie na stronie musictribe.com. Zarejestrowanie zakupu za pomocą naszego prostego formularza online pomaga nam szybciej i efektywniej rozpatrywać roszczenia dotyczące naprawy. Przeczytaj również warunki naszej gwarancji, jeśli dotyczy.

**2. Awaria.** Jeśli Twój autoryzowany sprzedawca Music Tribe nie znajduje się w pobliżu, możesz skontaktować się z autoryzowanym dostawcą Music Tribe dla swojego kraju, wymienionym w sekcji „Wsparcie” na stronie musictribe.com. Jeśli Twojego kraju nie ma na liście, sprawdź, czy Twój problem może zostać rozwiązany przez nasze „Wsparcie online”, które można również znaleźć w sekcji „Wsparcie” na stronie musictribe.com. Alternatywnie, prześlij zgłoszenie gwarancyjne online na musictribe.com PRZED zwrotem produktu.

**3. Połączenia zasilania.** Przed podłączeniem urządzenia do gniazdka sieciowego upewnij się, że używasz odpowiedniego napięcia sieciowego dla danego modelu. Wadliwe bezpieczniki należy bez wyjątku wymienić na bezpieczniki tego samego typu i wartości.



Hereby, Music Tribe declares that this product is in compliance with Directive 2011/65/EU and Amendment 2015/863/EU, Directive 2012/19/EU, Regulation 519/2012 REACH SVHC and Directive 1907/2006/EC, and this passive product is not applicable to EMC Directive 2014/30/EU, LV Directive 2014/35/EU.

Full text of EU DoC is available at <https://community.musictribe.com/>

EU Representative: Music Tribe Brands DK A/S

Address: Ib Spang Olsens Gade 17, DK - 8200 Aarhus N, Denmark

